

TIP-ON per ante

Apertura confortevole
con regolazione della
fuga dell'anta integrata



Apertura agevole al tocco

Con TIP-ON, il supporto per l'apertura meccanico di Blum, i frontali senza maniglia si aprono automaticamente – basta una leggera pressione. Per richiuderli è sufficiente premere delicatamente. Per un comfort del movimento ottimale delle ante, TIP-ON è offerto in combinazione con la collaudata cerniera CLIP-top senza molla. Anche le ante a ribalta standard AVENTOS possono essere realizzate con TIP-ON.



Contenuto

- 04 Programma
- 06 Esempi di applicazione
- 08 Montaggio e regolazione
- 10 Informazioni per l'ordine
- 13 Indicazioni di montaggio
- 14 moving ideas





Programma ampliato

La gamma cromatica e il programma di piastrine di supporto offrono sempre l'unità TIP-ON adatta alle ante e alle ante a ribalta standard. In base all'applicazione TIP-ON può essere utilizzato nella versione corta o lunga, da incasso o con piastrina di supporto. La regolazione della fuga dell'anta è integrata in tutte le versioni. L'integrazione fluida all'interno del corpo mobile offre ancora più possibilità di personalizzazione ed un elevato comfort del movimento.

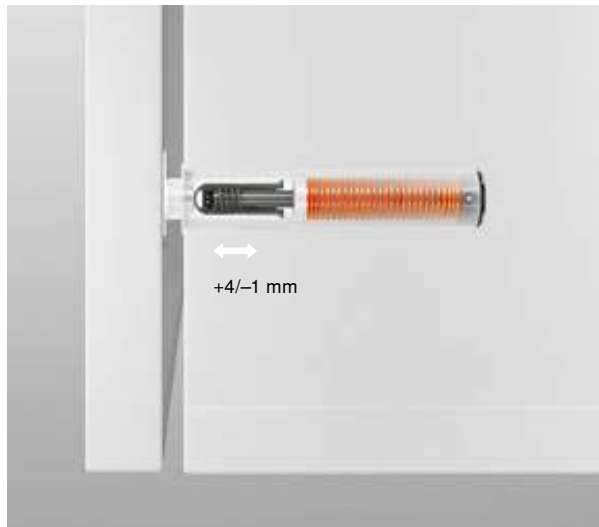

Regolazione della fuga dell'anta senza attrezzi

La regolazione (+4/-1 mm) è integrata nell'unità TIP-ON e pertanto è possibile anche con TIP-ON incassato. Si esegue facendo ruotare il meccanismo di espulsione; le posizioni di arresto servono da ausilio per l'orientamento.



Integrazione armoniosa

TIP-ON può essere coordinato in modo ottimale con l'interno del corpo mobile. Con le varianti di colore laccato in nichel, bianco seta, grigio platino e nero carbonio, TIP-ON offre ampie possibilità di allestimento e si integra con armonia nel mobile.



Programma delle piastrine di supporto ampliato

Per un design omogeneo e sottile TIP-ON può essere combinato nella versione corta o lunga con la piastrina di supporto coordinata. Grazie al profilo rettangolare e lineare, TIP-ON assume un aspetto semplice e discreto.

Grande versatilità di impiego

Grazie al programma TIP-ON ampliato si aprono nuove possibilità di allestimento per ante ed ante a ribalta senza maniglia, in tutti gli ambienti della casa. Come variante ad incasso o in combinazione con la piastrina di supporto, TIP-ON offre sempre il consueto comfort del movimento.



Con TIP-ON i componenti possono essere coordinati in modo armonioso all'interno del corpo mobile. Per una maggiore libertà creativa con i mobili, ad es. in cucina, nella sala da pranzo, in soggiorno o in bagno.



Lavorazione confortevole

Con la regolazione della fuga dell'anta integrata TIP-ON offre una tecnica perfetta con un elevato comfort di utilizzo. Per il montaggio sono disponibili le speciali dime di Blum. Queste semplificano ulteriormente la lavorazione e supportano il funzionamento di TIP-ON.



Montaggio semplice

La dima di foratura per BLUMOTION e TIP-ON supporta la foratura delle posizioni di fissaggio orizzontali di TIP-ON per ante ed ante a ribalta standard.



Protezione ottimale del funzionamento

L'alloggiamento chiuso di TIP-ON assicura un montaggio perfetto e protegge il funzionamento all'interno dell'unità TIP-ON.



Trasferimento delle quote preciso

La posizione di montaggio può essere letta direttamente sulla parte inferiore della piastrina di supporto. In alternativa la dima a squadra supporta la determinazione delle quote.



Lavorazione versatile

Per applicare le piastrine di supporto è possibile utilizzare viti per truciolare oppure viti EURO – per una lavorazione flessibile.



Chiusura sicura

La piastrina di bloccaggio costituisce il contropezzo per TIP-ON e viene montata con viti o mediante incollaggio all'anta. Il magnete di TIP-ON assicura una perfetta chiusura del frontale.



Regolazione della fuga dell'anta integrata

Una marcatura sul meccanismo di espulsione indica il senso di rotazione. Con un giro (= 4 posizioni di arresto) la fuga dell'anta viene regolata di 1 mm. Il meccanismo di espulsione non può essere fatto ruotare oltre il campo di regolazione predefinito.

Informazioni per l'ordine e la progettazione
Versione corta con magneti

- Per ante con battuta a sormonto fino ad un'altezza di 1300 mm
- Per cerniere senza molla
- Ad incasso $\varnothing 10 \times 50$ mm
- Materiale: plastica
- Corsa di espulsione circa 17 mm
- Incl. piastrina di bloccaggio da incollare e piastrina di bloccaggio da avvitare
- Area di regolazione da + 4.0 / - 1.0 mm

Colori

SW R7036 CS

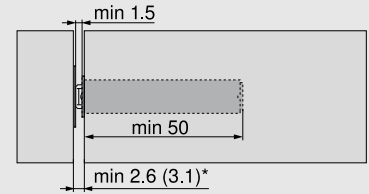
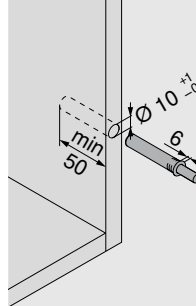
 Molla standard **956.1004**
Progettazione

* min. 2.6 mm con piastrina di bloccaggio da incollare o 3.1 mm con piastrina di bloccaggio da avvitare

Versione lunga con magneti

- Per ante con battuta a sormonto a partire da un'altezza di 1300 mm o ante a filo
- Per cerniere senza molla
- Ad incasso $\varnothing 10 \times 76$ mm
- Materiale: plastica
- Corsa di espulsione circa 38 mm
- Incl. piastrina di bloccaggio da incollare e piastrina di bloccaggio da avvitare
- Area di regolazione da + 4.0 / - 1.0 mm

Colori

SW R7036 CS

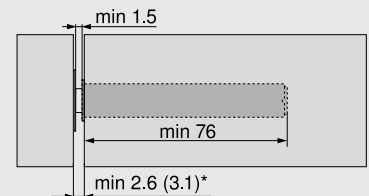
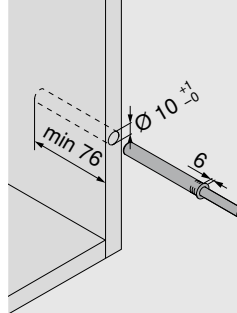
 Molla standard **956A1004**
Progettazione

* min. 2.6 mm con piastrina di bloccaggio da incollare o 3.1 mm con piastrina di bloccaggio da avvitare

Versione lunga con paracolpo

- Per cerniere con molla*
- Piastrina di bloccaggio non necessaria**
- Ad incasso $\varnothing 10 \times 76$ mm
- Materiale: plastica
- Corsa di espulsione circa 38 mm
- Area di regolazione da + 4.0 / - 1.0 mm
- Molla forte consigliata per applicazioni che richiedono elevate forze di spinta, ad esempio ante strette con un numero elevato di cerniere. (riconoscibile dal coperchio marrone dell'alloggiamento sulla parte posteriore)

Colori

SW R7036 CS

 Molla standard **956A1006**

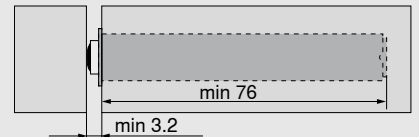
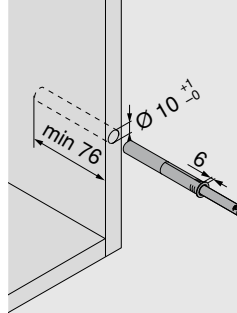
 Molla forte **956A1006F**
Progettazione

* Si consiglia una prova di battuta

** In caso di superfici molto morbide si consiglia di montare una piastrina di bloccaggio

Attrezzi di lavorazione

Dima di foratura

Per l'inserimento di TIP-ON sul bordo anteriore del fianco

65.5010

Dima di posizionamento per piastrine di bloccaggio

Per determinare la posizione delle viti della piastrina di bloccaggio TIP-ON

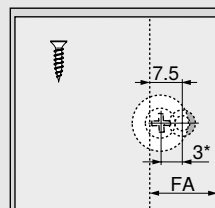
65.5210.01
Piastrina di bloccaggio da avvitare/incollare

* In caso di piastrina di bloccaggio da avvitare consigliamo di spostarne la posizione di 3 mm rispetto al TIP-ON. In caso di superfici dure o MDF, eventualmente preforare $\varnothing 2.5$ mm ed allargare il foro.

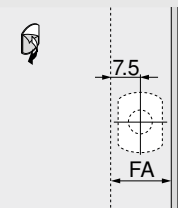

La superficie del frontale deve essere pulita, sgrassata e asciutta.

FA Battuta frontale

Informazioni per l'ordine e la progettazione

Piastrina di supporto diritta – versione corta – 20/17



- Montaggio con viti per truciolare Ø 3.5 mm o Ø 4 mm o con viti EURO
- Materiale: plastica
- TIP-ON deve essere ordinato separatamente

Colori

NI-L	SW	R7036	CS
------	----	-------	----

956.1201

Progettazione

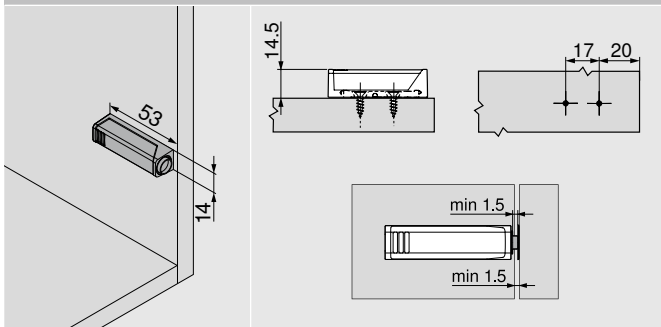

Piastrina di supporto diritta – versione lunga – 20/32



- Montaggio con viti per truciolare Ø 3.5 mm o Ø 4 mm o con viti EURO
- Materiale: plastica
- TIP-ON deve essere ordinato separatamente

Colori

NI-L	SW	R7036	CS
------	----	-------	----

956A1201

Progettazione

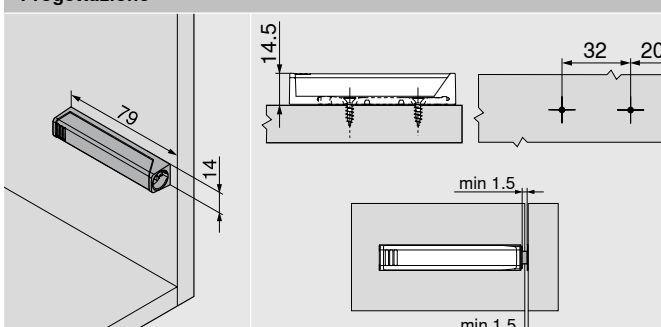

Piastrina di supporto a croce – versione lunga – 37/32



- Montaggio con viti per truciolare Ø 3.5 mm o Ø 4 mm o con viti EURO
- Materiale: plastica
- TIP-ON deve essere ordinato separatamente

Colori

	R7036		
--	-------	--	--

956A1501

Progettazione

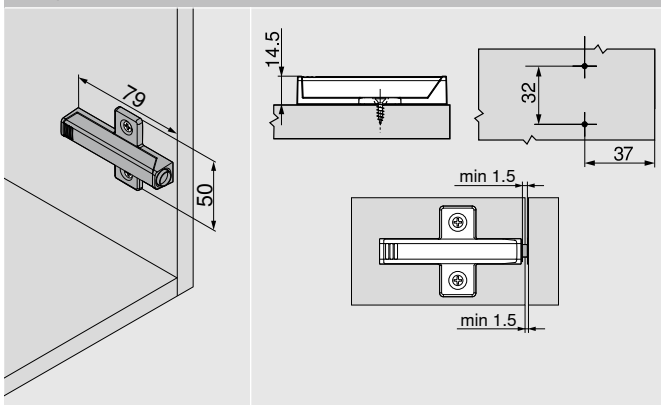

Attrezzi di lavorazione



Dima a squadra

Per la preforatura delle posizioni di fissaggio delle piastrine di supporto

65.5300

Piastrina di bloccaggio da avvitare/incollare

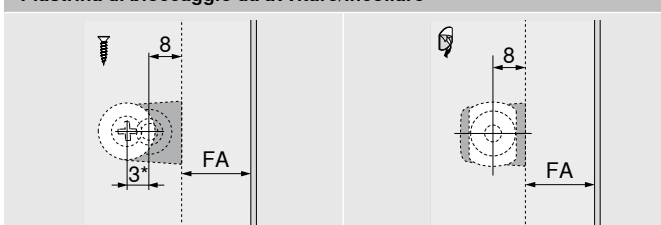

* In caso di piastrina di bloccaggio da avvitare consigliamo di spostarne la posizione di 3 mm rispetto al TIP-ON. In caso di superfici dure o MDF, eventualmente preforare Ø 2.5 mm ed allargare il foro.

La superficie del frontale deve essere pulita, sgrassata e asciutta.

FA Battuta frontale

Abbreviazioni colori

NI-L	laccato in nichel
SW	bianco seta
R7036	RAL 7036 grigio platino
CS	Nero carbonio

Cerniere senza molla per applicazioni TIP-ON

Applicazione	Fissaggio del fondello					
		Battuta con sormonto	Battuta mediana	Battuta interna	Mobili con colonna	Angolo
Cerniera da 110°	INSERTA	70T3590.TL	70T3690.TL	70T3790.TL		
	Da avvitare	70T3550.TL	70T3650.TL	70T3750.TL		
	A pressione	70T3580.TL				
Cerniera speciale da 110°	INSERTA	72T3590.TL				
	Da avvitare	72T3550.TL				
Cerniera da 107°	INSERTA	74T1590BTL				
	Da avvitare	74T1550.TL	74T1650.TL	74T1750.TL		
Cerniera da 100°	Da avvitare	70M2550.TL	70M2650.TL	70M2750.TL		
	A pressione	70M2580.TL				
Cerniera a grande angolo di apertura da 170°	INSERTA	70T6540BTL				
	Da avvitare	70T6550.TL	70T6650.TL			
Cerniera a grande angolo di apertura da 155°	INSERTA	70T7590.TL	70T7690.TL			
	Da avvitare	70T7550.TL	70T7650.TL			
Cerniera per ante con profilati da 95°	INSERTA	70T9590BTL	70T9690BTL	70T9790BTL		
	Da avvitare	70T9550.TL	70T9650.TL	70T9750.TL		
	Einpressen	70T9580.TL				
Cerniera p. mobili con colonna da 95°, a filo	Da avvitare				78T9550.TL	
Cerniera per mobili con colonna a filo da 83°	Da avvitare				☎ 78T9550.83	
Cerniera per telai d'alluminio da 95°	Da avvitare	70T950A.TL				
Cerniera CRISTALLO	Da incollare	70T4500CTL	70T4500CTL	70T4500CTL		
Cerniera per ante sottili	EXPANDO T	70T453T.TL	70T453T.TL	70T453T.TL		
Cerniera per mobili ad angolo +45°I	Da avvitare					78A9658.T
Cerniera per mobili ad angolo +45°II	Da avvitare					78T5550
Cerniera per mobili ad angolo +45°III	Da avvitare					78A9458.T
Cerniera per mobili ad angolo +30°II	Da avvitare					78A9556.T
Cerniera per mobili ad angolo +30°III	Da avvitare					78A9456.T
Cerniera per mobili ad angolo +20°II	Da avvitare					78A9555.T
Cerniera per mobili ad angolo +15°III	Da avvitare					78A9454.T
Cerniera per mobili ad angolo -15°III	Da avvitare					78A5453.T
Cerniera per mobili ad angolo -30°III	Da avvitare					78A5451.T
Cerniera per mobili ad angolo -45°III	Da avvitare					78A5450.T

Montaggio e regolazione

Posizione di montaggio

Il supporto per l'apertura ottimale si ottiene applicando l'unità TIP-ON all'interno dell'area dove si posiziona la maniglia.

È, tuttavia, possibile scostarsi da questo punto di ± 300 mm in altezza e fino a un quarto della larghezza del corpo mobile in larghezza.



Versione corta/lunga ad incasso

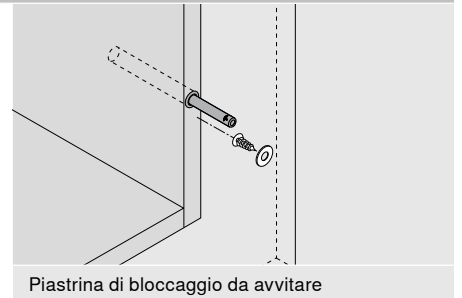
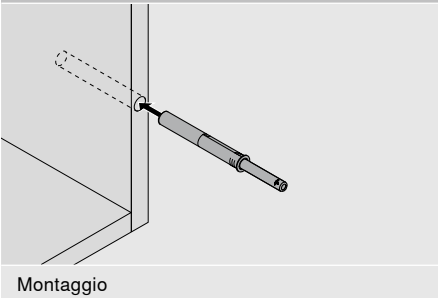

Piastrina di supporto dritta

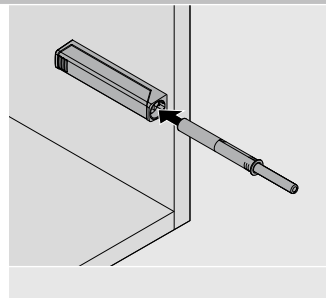
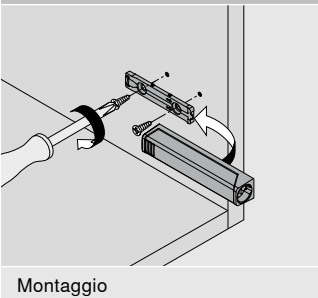

Piastrina di supporto a croce

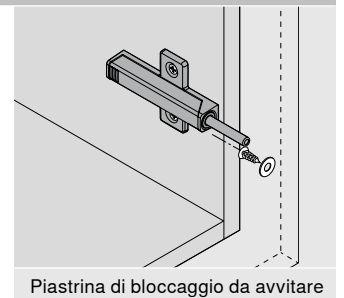
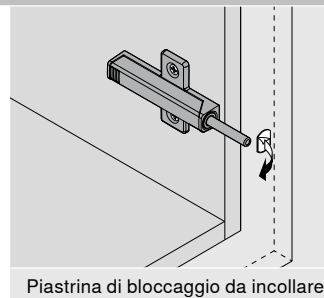
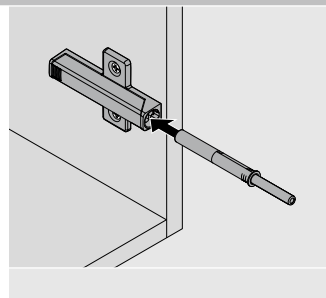
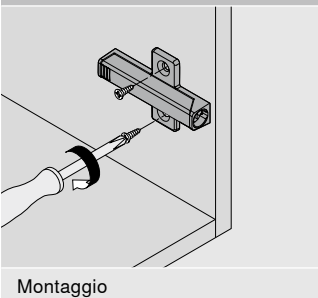

Regolazione TIP-ON

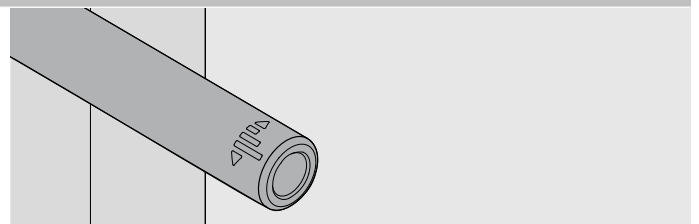
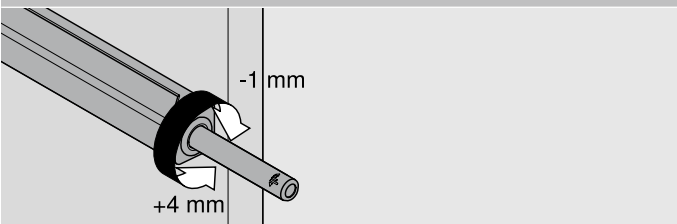



moving ideas

Crediamo che le idee possano cambiare il mondo. Affinché possiate realizzare le vostre idee creative, mettiamo a vostra disposizione accessori innovativi, concetti di mobili a cui ispirarvi e i servizi necessari. Le vostre esigenze, le tendenze internazionali e la nostra visione comune di una maggiore qualità dell'abitare sono gli elementi che ci spingono a migliorarci sempre. Per creare insieme a voi delle idee in movimento.



Qualità dell'abitare

Più comfort e funzionalità nell'uso quotidiano dei mobili: questo è il nostro obiettivo.



Assortimento

Tutto da un'unica "mano": con la nostra ampia gamma di prodotti potete implementare le tendenze attuali e future nel campo dell'arredamento.



Ispirazione

Osserviamo le tendenze nel campo dell'arredamento in tutto il mondo e ricerchiamo le soluzioni di domani. Siamo lieti di condividere con voi le nostre conoscenze.



Innovazione

Siamo in continuo movimento. Con curiosità e spirito di ricerca sviluppiamo per voi nuovi prodotti e servizi.



Servizi

Vi supportiamo nel vostro lavoro quotidiano con servizi su misura e perfetti per i vostri processi.



Qualità

Non smettiamo mai di migliorare i nostri prodotti, i nostri servizi e noi stessi.



Fiducia

Ci assumiamo la responsabilità. Per la nostra partnership, per i nostri dipendenti, per la società e l'ambiente.

Il nostro viaggio è iniziato nel 1952 con Julius Blum che ha iniziato a produrre chiodi per ferri da cavallo. Oggi realizziamo accessori innovativi per clienti in oltre 120 Paesi.

Julius Blum GmbH
Accessori per mobili
6973 Höchst, Austria
Tel.: +43 5578 705-0
Fax: +43 5578 705-44
E-mail: info@blum.com
www.blum.com

Le nostre sedi in Austria, Polonia e Cina sono certificate come elencato di seguito.
La nostra sede negli USA è certificata ai sensi di ISO 9001.
La nostra sede in Brasile è certificata ai sensi di ISO 9001, ISO 14001 e ISO 45001.



The Blum logo, consisting of a stylized arrow pointing upwards and to the right, followed by the word 'blum' in a bold, lowercase, sans-serif font, with a registered trademark symbol (®) to the upper right.



Look for our
FSC™-certified
products

Tutti i contenuti sono soggetti al diritto d'autore di Blum.
Con riserva di modifiche tecniche e del programma di produzione.
IDNR: 000.000.0 - EP-234/6 IT-AL/04.23