



# ORGA-LINE do TANDEMBOX

Informacje o zamawianiu

[www.blum.com](http://www.blum.com)

 **blum**<sup>®</sup>









# Praktycznie same zalety

- 4 Pomysły na praktyczną kuchnię
- 6 Konfigurator produktów
- 8 ORGA-LINE do szuflad standardowych
- 18 ORGA-LINE do szuflad z wysokim frontem
  - TANDEMBOX antaro
- 20 Akcesoria kuchenne ORGA-LINE
- 22 Polecane do szuflad z wysokim frontem
- 26 Firma Blum

# DYNAMIC SPACE – Pomysły na praktyczne kuchnie

**blum**

**Przestrzeń**

**Ruch**

**Przebieg pracy**

## Co sprawia, że kuchnia jest praktyczna?

Kuchnia jest codziennie, intensywnie użytkowana, dlatego szybko można się przekonać, czy jest praktyczna. W trakcie prowadzenia różnych badań, Blum zidentyfikował trzy cechy praktycznej kuchni: dobry przebieg pracy, optymalne wykorzystanie przestrzeni i wysoki komfort ruchu.

## Idea DYNAMIC SPACE oferuje pomysły na praktyczną kuchnię.

Przemyślane produkty jak choćby ORGA-LINE wprowadzają wyjątkowy komfort obsługi do każdej kuchni. Rozwiązania takie jak na przykład szafa na zapasy SPACE TOWER lub szafka narożna SPACE CORNER są optymalnie dopasowane do potrzeb użytkowników kuchni. Nasza wiedza i doświadczenie są pomocne już podczas planowania kuchni.



Pomysły Blum na  
praktyczną kuchnię

➤ Więcej informacji o DYNAMIC SPACE na stronie:  
[www.blum.com/ideas](http://www.blum.com/ideas)





#### Praktyczna regulacja

Pojemniki, listwy podłużne i poprzeczne ORGA-LINE można dowolnie ustawiać, w zależności od potrzeb. Cokolwiek będzie przechowywane, ORGA-LINE wprowadzi w szufladach porządek, a dostępne miejsce będzie optymalnie wykorzystane. Także w przypadku zwiększenia ilości wyposażenia, np. garnków lub naczyń.



#### Praktyczny porządek

ORGA-LINE pozwala na przechowywanie produktów w sposób estetyczny i uporządkowany. Nawet duże przedmioty są bezpiecznie umieszczone w szufladzie. Dzięki temu wszystkie artykuły są widoczne na pierwszy rzut oka i dostępne na wyciągnięcie ręki.



#### Praktyczne akcesoria

Akcesoria kuchenne ORGA-LINE ułatwiają codzienną pracę w kuchni i dbają o porządek. To za sprawą obcinarek do folii, wkładu na noże oraz uchwytów na przyprawy i talerze wszystko jest tam, gdzie jest potrzebne – zarówno w kuchni, jak i podczas przyjęcia w ogrodzie. Natomiast po gotowaniu mali pomocnicy szybko trafiają z powrotem na swoje miejsce.



#### Praktyczne czyszczenie

Klejące, dziecięce dłonie, które pozostawiają ślady – kto tego nie zna? W przypadku ORGA-LINE to żaden problem. Wysokiej jakości pojemniki ze stali nierdzewnej można z łatwością umyć – również w zmywarce. To jest jakość Blum – przez cały okres użytkowania mebla.



**Konfiguracja online –  
Łatwo i szybko**

**↑blum®**

Łatwo i szybko

Konfiguracja online

 blum®

Wspieramy Państwa za pomocą naszych serwisów internetowych, by przez cały czas mieli Państwo bieżące informacje o ORGA-LINE i akcesoriach kuchennych.

Za pośrednictwem przeglądarki internetowej mają Państwo możliwość łatwego, szybkiego i komfortowego konfigurowania ORGA-LINE według własnych potrzeb, przez całą dobę.



ORGA-LINE do szuflad standardowych z przegródkami i pojemnikami



ORGA-LINE do szuflad z wysokim frontem z listwami podłużnymi i poprzecznymi



Praktyczne akcesoria kuchenne ORGA-LINE

Za pomocą konfiguratora produktów wybór odpowiedniej organizacji wewnętrznej ORGA-LINE jest całkiem prosty. Po wskazaniu linii produktu i podaniu wymiarów szuflady od razu otrzymują Państwo proponowaną organizację wewnętrzną.

#### Zalety:

- Intuicyjna obsługa – szybka i prosta
- Całodobowy dostęp przez internet
- Zawsze aktualne rozwiązania oraz informacje na temat montażu
- Poprawne wyniki – sprawdzone przez Blum



➤ Więcej o konfiguratorze produktów na stronie:  
[www.blum.com/configurator](http://www.blum.com/configurator)

## ORGA-LINE do szuflad standardowych



## Przeгляд wkładów ORGA-LINE

Do każdego rodzaju przechowywanego wyposażenia Blum oferuje praktyczną organizację wnętrza szuflady. Wkłady ORGA-LINE z wysokiej jakości pojemnikami ze stali nierdzewnej względnie przegródkami są dostępne w długości od 450 do 650 mm. Do każdej szerokości szuflady istnieje odpowiednie rozwiązanie, które dba o zachwycający porządek i przeгляд zawartości.



### Praktyczny podział

Sztućce oraz inne przedmioty są perfekcyjnie zorganizowane i higienicznie przechowywane w wysokiej jakości pojemnikach ze stali nierdzewnej. Pojemniki można wyjmować pojedynczo i myć w zmywarce.



### Regulowane przegrody

Dzięki ORGA-LINE przedmioty o różnych kształtach i wielkościach można przechowywać w sposób przejrzysty i estetyczny. Regulowane przegrody można dowolnie ustawiać.



### Wkłady kombi

Połączenie przegródek i pojemników jest praktyczne nie tylko w kuchni, ale nadaje się do wszystkich innych pomieszczeń w domu.



## Praktyczne uzupełnienie

## ORGA-LINE do szuflad standardowych

**blum**

Wkłady ORGA-LINE do szuflad standardowych mogą zostać uzupełnione o obcinarki do folii i wkład na noże. Praktyczne akcesoria kuchenne zapewniają prosty przebieg pracy i ułatwiają wiele czynności.



### Pojedyncza obcinarka do folii

Umieszczona w wąskiej przestrzeni obcinarka do folii spożywczej lub aluminiowej jest zawsze w zasięgu ręki i pozwala na komfortowe odcinanie folii.

### Obcinarki do folii w zestawie

W szerokiej przestrzeni szuflady jest miejsce na obcinarki do folii.

### Wkład na noże

Wkład na noże pasuje idealnie do szerokiej przestrzeni i tym samym staje się praktycznym miejscem do przechowywania maksymalnie 9 noży.

## Akcesoria kuchenne ORGA-LINE

Więcej informacji na ten temat znajdą Państwo na stronach 16–17.

### **i** Rozmieszczenie akcesoriów kuchennych

1 1x ZSZ.01F0

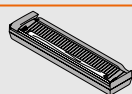

1 Lub:  
1x ZSZ.02F0

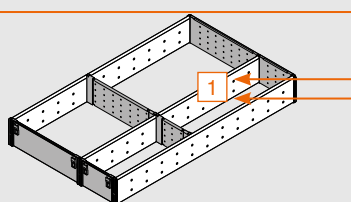
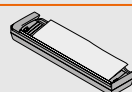

2 1x ZSZ.01F0 + 1x ZSZ.02F0

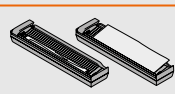

2 Lub:  
1x ZSZ.02M0

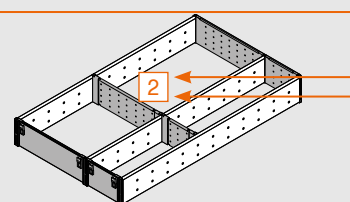
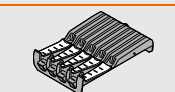

## ORGA-LINE do szuflad standardowych



## Wkłady z pojemnikami

### Opis

- Wkłady z pojemnikami są wyjątkowo praktycznym rozwiązaniem do kuchni
- Szczególnie odpowiednie do sztućców
- Do szuflad standardowych i szuflad wewnętrznych przy szerokości korpusu 275 do 1200 mm
- Dostępne w każdej długości od 450 do 650 mm
- Wyjmowane pojemniki – odpowiednie do mycia w zmywarce
- Mogą być uzupełnione o obcinarki do folii lub wkład na noże

### Informacje o zamawianiu

#### Wymiary zabudowy

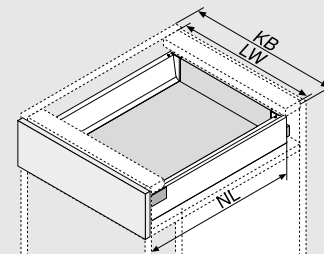

KB	Szerokość korpusu
LW	Szerokość wewnętrzna korpusu
NL	Długość

#### Szerokość korpusu 275–299 mm



NL	Nr art.
450 mm	ZSI.450B11N
500 mm	ZSI.500B11N
550 mm	ZSI.550B11N
600 mm	ZSI.600B11N
650 mm	ZSI.650B11N

#### Szerokość korpusu 300–399 mm



NL	Nr art.
450 mm	ZSI.450B12N
500 mm	ZSI.500B12N
550 mm	ZSI.550B12N
600 mm	ZSI.600B12N
650 mm	ZSI.650B12N

#### Szerokość korpusu 400–549 mm



NL	Nr art.
450 mm	ZSI.450B13N
500 mm	ZSI.500B13
550 mm	ZSI.550B13
600 mm	ZSI.600B13
650 mm	ZSI.650B13

#### Szerokość korpusu 550–599 mm



NL	Nr art.
450 mm	ZSI.450B11N + ZSI.450B13N
500 mm	ZSI.500B11N + ZSI.500B13
550 mm	ZSI.550B11N + ZSI.550B13
600 mm	ZSI.600B11N + ZSI.600B13
650 mm	ZSI.650B11N + ZSI.650B13

#### Szerokość korpusu 600 mm



NL	Nr art.
450 mm	ZSI.60VEI4
500 mm	ZSI.60VEI6
550 mm	ZSI.60VEI7
600 mm	ZSI.600B11N + ZSI.600B13
650 mm	ZSI.650B11N + ZSI.650B13

#### Szerokość korpusu 601–699 mm



NL	Nr art.
450 mm	ZSI.450B11N + ZSI.450B13N
500 mm	ZSI.500B11N + ZSI.500B13
550 mm	ZSI.550B11N + ZSI.550B13
600 mm	ZSI.600B11N + ZSI.600B13
650 mm	ZSI.650B11N + ZSI.650B13

#### Szerokość korpusu 700–799 mm



NL	Nr art.
450 mm	ZSI.450B12N + ZSI.450B13N
500 mm	ZSI.500B12N + ZSI.500B13
550 mm	ZSI.550B12N + ZSI.550B13
600 mm	ZSI.600B12N + ZSI.600B13
650 mm	ZSI.650B12N + ZSI.650B13

#### Szerokość korpusu 800–899 mm



NL	Nr art.
450 mm	2 x ZSI.450B13N
500 mm	2 x ZSI.500B13
550 mm	2 x ZSI.550B13
600 mm	2 x ZSI.600B13
650 mm	2 x ZSI.650B13

#### Szerokość korpusu 900 mm



NL	Nr art.
450 mm	ZSI.90VEI4
500 mm	ZSI.90VEI6
550 mm	ZSI.90VEI7
600 mm	ZSI.600B13 + ZSI.600K14
650 mm	ZSI.650B13 + ZSI.650K14

◀ Wkład całkowicie wypełniający szufladę





#### Szerokość korpusu 901–999 mm



NL	Nr art.
450 mm	ZSI.450BI3N + ZSI.450KI4N
500 mm	ZSI.500BI3 + ZSI.500KI4
550 mm	ZSI.550BI3 + ZSI.550KI4
600 mm	ZSI.600BI3 + ZSI.600KI4
650 mm	ZSI.650BI3 + ZSI.650KI4

#### Szerokość korpusu 1000–1099 mm



NL	Nr art.
450 mm	2x ZSI.450KI4N
500 mm	2x ZSI.500KI4
550 mm	2x ZSI.550KI4
600 mm	2x ZSI.600KI4
650 mm	2x ZSI.650KI4

#### Szerokość korpusu 1100–1199 mm



NL	Nr art.
450 mm	2x ZSI.450BI3N + ZSI.450FI2N
500 mm	2x ZSI.500BI3 + ZSI.500FI2N
550 mm	2x ZSI.550BI3 + ZSI.550FI2N
600 mm	2x ZSI.600BI3 + ZSI.600FI2N
650 mm	2x ZSI.650BI3 + ZSI.650FI2N

#### Szerokość korpusu 1200 mm



NL	Nr art.
450 mm	ZSI.12VEI4
500 mm	ZSI.12VEI6
550 mm	ZSI.12VEI7
600 mm	2x ZSI.600BI3 + ZSI.600FI2N
650 mm	2x ZSI.650BI3 + ZSI.650FI2N

#### SPACE CORNER



NL	Nr art.
600 mm	ZSI.450BI3E
650 mm	ZSI.500BI3E

## ORGA-LINE do szuflad standardowych



## Wkłady z przegródkami

### Opis

- Wkłady z przegródkami są praktycznym rozwiązaniem do kuchni i innych pomieszczeń
- Do szuflad standardowych i szuflad wewnętrznych przy szerokości korpusu 275 do 1200 mm
- Dostępne w każdej długości od 450 do 650 mm
- Wyjmowane pojemniki – odpowiednie do mycia w zmywarce
- Mogą być uzupełnione o obcinarki do folii lub wkład na noże

### Informacje o zamawianiu

#### Wymiary zabudowy

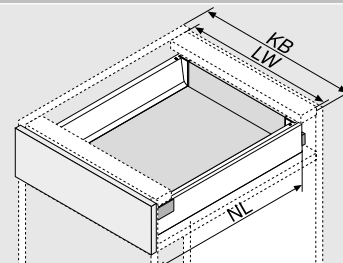

KB	Szerokość korpusu
LW	Szerokość wewnętrzna korpusu
NL	Długość

#### Szerokość korpusu 275–349 mm



NL	Nr art.
450 mm	ZSI.450B11N
500 mm	ZSI.500B11N
550 mm	ZSI.550B11N
600 mm	ZSI.600B11N
650 mm	ZSI.650B11N

#### Szerokość korpusu 350–449 mm



NL	Nr art.
450 mm	ZSI.450K12N
500 mm	ZSI.500K12N
550 mm	ZSI.550K12N
600 mm	ZSI.600K12N
650 mm	ZSI.650K12N

#### Szerokość korpusu 450–599 mm



NL	Nr art.
450 mm	ZSI.450F12N
500 mm	ZSI.500F12N
550 mm	ZSI.550F12N
600 mm	ZSI.600F12N
650 mm	ZSI.650F12N

#### Szerokość korpusu 600 mm



NL	Nr art.
450 mm	ZSI.60VUI4
500 mm	ZSI.60VUI6
550 mm	ZSI.60VUI7
600 mm	ZSI.600B11N + ZSI.600K13N
650 mm	ZSI.650B11N + ZSI.650K13N

#### Szerokość korpusu 601–699 mm



NL	Nr art.
450 mm	ZSI.450B11N + ZSI.450K13N
500 mm	ZSI.500B11N + ZSI.500K13N
550 mm	ZSI.550B11N + ZSI.550K13N
600 mm	ZSI.600B11N + ZSI.600K13N
650 mm	ZSI.650B11N + ZSI.650K13N

#### Szerokość korpusu 700–799 mm



NL	Nr art.
450 mm	ZSI.450K12N + ZSI.450K13N
500 mm	ZSI.500K12N + ZSI.500K13N
550 mm	ZSI.550K12N + ZSI.550K13N
600 mm	ZSI.600K12N + ZSI.600K13N
650 mm	ZSI.650K12N + ZSI.650K13N

#### Szerokość korpusu 800–899 mm



NL	Nr art.
450 mm	2x ZSI.450K13N
500 mm	2x ZSI.500K13N
550 mm	2x ZSI.550K13N
600 mm	2x ZSI.600K13N
650 mm	2x ZSI.650K13N

#### Szerokość korpusu 900 mm



NL	Nr art.
450 mm	ZSI.90VUI4
500 mm	ZSI.90VUI6
550 mm	ZSI.90VUI7
600 mm	2x ZSI.600K13N
650 mm	2x ZSI.650K13N

◀ Wkład całkowicie wypełniający szufladę





**Szerokość korpusu 901–999 mm**



NL	Nr art.
450 mm	2x ZSI.450KI3N
500 mm	2x ZSI.500KI3N
550 mm	2x ZSI.550KI3N
600 mm	2x ZSI.600KI3N
650 mm	2x ZSI.650KI3N

**Szerokość korpusu 1000–1099 mm**

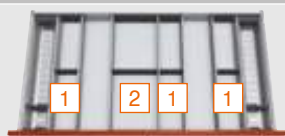

NL	Nr art.
450 mm	2x ZSI.450KI2N + ZSI.450FI3
500 mm	2x ZSI.500KI2N + ZSI.500FI3
550 mm	2x ZSI.550KI2N + ZSI.550FI3
600 mm	2x ZSI.600KI2N + ZSI.600FI3
650 mm	2x ZSI.650KI2N + ZSI.650FI3

**Szerokość korpusu 1100–1199 mm**

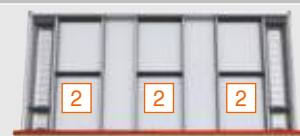

NL	Nr art.
450 mm	2x ZSI.450KI3N + ZSI.450FI2N
500 mm	2x ZSI.500KI3N + ZSI.500FI2N
550 mm	2x ZSI.550KI3N + ZSI.550FI2N
600 mm	2x ZSI.600KI3N + ZSI.600FI2N
650 mm	2x ZSI.650KI3N + ZSI.600FI2N

**Szerokość korpusu 1200 mm**



NL	Nr art.
450 mm	ZSI.12VUI4
500 mm	ZSI.12VUI6
550 mm	ZSI.12VUI7
600 mm	2x ZSI.600KI3N + ZSI.600FI3
650 mm	2x ZSI.650KI3N + ZSI.650FI3

**SPACE CORNER**



NL	Nr art.
600 mm	ZSI.450FI3
650 mm	ZSI.500FI3

**1 2** Więcej informacji o wkładzie na noże i obcinarkach do folii na stronach 16–17.

## ORGA-LINE do szuflad standardowych



## Wkłady kombi

### Opis

- Kombinacje wkładów z przegródkami i pojemnikami są odpowiednie do kuchni i innych pomieszczeń
- Do szuflad standardowych i szuflad wewnętrznych przy szerokości korpusu 275 do 1200 mm
- Dostępne w każdej długości od 450 do 650 mm
- Wyjmowane pojemniki – odpowiednie do mycia w zmywarce
- Mogą być uzupełnione o obcinarki do folii lub wkład na noże

### Informacje o zamawianiu

#### Wymiary zabudowy

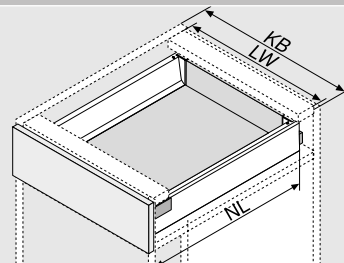

KB	Szerokość korpusu
LW	Szerokość wewnętrzna korpusu
NL	Długość

#### Szerokość korpusu 275–349 mm



NL	Nr art.
450 mm	ZSI.450B11N
500 mm	ZSI.500B11N
550 mm	ZSI.550B11N
600 mm	ZSI.600B11N
650 mm	ZSI.650B11N

#### Szerokość korpusu 350–449 mm



NL	Nr art.
450 mm	ZSI.450K12N
500 mm	ZSI.500K12N
550 mm	ZSI.550K12N
600 mm	ZSI.600K12N
650 mm	ZSI.650K12N

#### Szerokość korpusu 450–600 mm



NL	Nr art.
450 mm	ZSI.450MI3
500 mm	ZSI.500MI3
550 mm	ZSI.550MI3
600 mm	ZSI.600MI3
650 mm	ZSI.650MI3

#### Szerokość korpusu 601–649 mm



NL	Nr art.
450 mm	ZSI.450B11N + ZSI.450MI3
500 mm	ZSI.500B11N + ZSI.500MI3
550 mm	ZSI.550B11N + ZSI.550MI3
600 mm	ZSI.600B11N + ZSI.600MI3
650 mm	ZSI.650B11N + ZSI.650MI3

#### Szerokość korpusu 650–750 mm



NL	Nr art.
450 mm	ZSI.450K12N + ZSI.450MI3
500 mm	ZSI.500K12N + ZSI.500MI3
550 mm	ZSI.550K12N + ZSI.550MI3
600 mm	ZSI.600K12N + ZSI.600MI3
650 mm	ZSI.650K12N + ZSI.650MI3

#### Szerokość korpusu 751–899 mm



NL	Nr art.
450 mm	ZSI.450KI3N + ZSI.450B13N
500 mm	ZSI.500KI3N + ZSI.500B13
550 mm	ZSI.550KI3N + ZSI.550B13
600 mm	ZSI.600KI3N + ZSI.600B13
650 mm	ZSI.650KI3N + ZSI.650B13

#### Szerokość korpusu 900–1200 mm



NL	Nr art.
450 mm	ZSI.450KI3N + ZSI.450KI4N
500 mm	ZSI.500KI3N + ZSI.500KI4
550 mm	ZSI.550KI3N + ZSI.550KI4
600 mm	ZSI.600KI3N + ZSI.600KI4
650 mm	ZSI.650KI3N + ZSI.650KI4

#### SPACE CORNER



NL	Nr art.
600 mm	ZSI.450F13
650 mm	ZSI.500F13

**1** **2** Więcej informacji o wkładzie na noże i obcinarkach do folii na stronach 16–17.





## ORGA-LINE do szuflad standardowych

 blum

## ORGA-LINE do szuflad standardowych



## Wkłady pojedyncze

### Opis

- Elastyczne, częściowo wypełniające szufladę wkłady są odpowiednim rozwiązaniem do kuchni i innych pomieszczeń mieszkalnych
- Do szuflad standardowych i szuflad wewnętrznych przy różnych szerokościach korpusów
- Dostępne w każdej długości od 450 do 650 mm
- Wkłady składają się z przegródek, pojemników lub kombinacji obydwu
- Wyjmowane pojemniki – odpowiednie do mycia w zmywarce
- Mogą być uzupełnione o obcinarki do folii lub wkład na noże

### Informacje o zamawianiu

#### Wymiary zabudowy

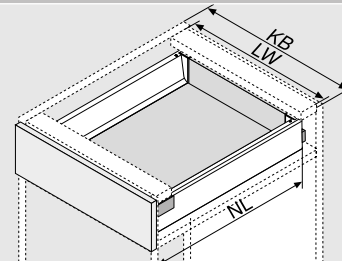

KB	Szerokość korpusu
LW	Szerokość wewnętrzna korpusu
NL	Długość

Wkład B1	
NL	Nr art.
450 mm	ZSI.450B11N
500 mm	ZSI.500B11N
550 mm	ZSI.550B11N
600 mm	ZSI.600B11N
650 mm	ZSI.650B11N

Wkład B2	
NL	Nr art.
450 mm	ZSI.450B2N
500 mm	ZSI.500B2N
550 mm	ZSI.550B2N
600 mm	ZSI.600B2N
650 mm	ZSI.650B2N

Wkład B3	
NL	Nr art.
450 mm	ZSI.450B3N
500 mm	ZSI.500B3
550 mm	ZSI.550B3
600 mm	ZSI.600B3
650 mm	ZSI.650B3

Wkład K12	
NL	Nr art.
450 mm	ZSI.450K12N
500 mm	ZSI.500K12N
550 mm	ZSI.550K12N
600 mm	ZSI.600K12N
650 mm	ZSI.650K12N

Wkład K13	
NL	Nr art.
450 mm	ZSI.450K13N
500 mm	ZSI.500K13N
550 mm	ZSI.550K13N
600 mm	ZSI.600K13N
650 mm	ZSI.650K13N

Wkład K14	
NL	Nr art.
450 mm	ZSI.450K14N
500 mm	ZSI.500K14
550 mm	ZSI.550K14
600 mm	ZSI.600K14
650 mm	ZSI.650K14

Wkład MI3	
NL	Nr art.
450 mm	ZSI.450MI3
500 mm	ZSI.500MI3
550 mm	ZSI.550MI3
600 mm	ZSI.600MI3
650 mm	ZSI.650MI3

## Wkłady pojedyncze

## ORGA-LINE do szuflad standardowych



### Wkład F11

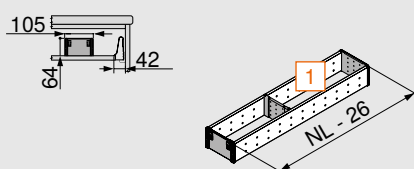

NL	Nr art.
450 mm	ZSI.450F11
500 mm	ZSI.500F11
550 mm	ZSI.550F11
600 mm	ZSI.600F11
650 mm	ZSI.650F11

### Wkład F12

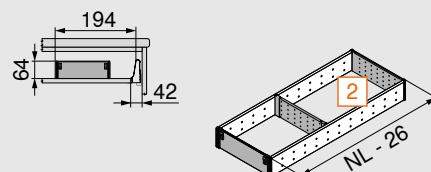

NL	Nr art.
450 mm	ZSI.450F12N
500 mm	ZSI.500F12N
550 mm	ZSI.550F12N
600 mm	ZSI.600F12N
650 mm	ZSI.650F12N

### Wkład F13

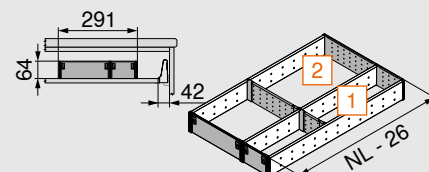

NL	Nr art.
450 mm	ZSI.450F13
500 mm	ZSI.500F13
550 mm	ZSI.550F13
600 mm	ZSI.600F13
650 mm	ZSI.650F13

### Wkład BI3E do SPACE CORNER

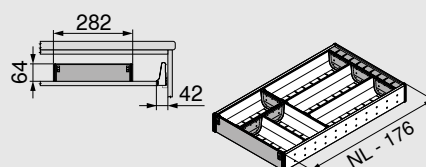

NL	Nr art.
600 mm	ZSI.450BI3E
650 mm	ZSI.500BI3E

### Elastyczne listwy poprzeczne



Szerokość	Nr art.
88 mm	ZSI.010Q
176 mm	ZSI.020Q

### Pojemniki

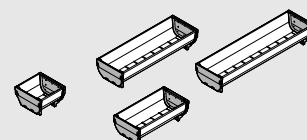

Wielkość	Nr art.
88 x 88 mm	ZSI.010SI
88 x 176 mm	ZSI.020SI
88 x 264 mm	ZSI.030SI
88 x 352 mm	ZSI.040SI

### Obcienarka do folii

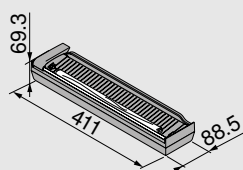

do folii spożywczej	Nr art.
łącznie z folią	ZSZ.01F0
bez folii	ZSZ.01F1

- 1 1x ZSZ.01F0
- 2 1x ZSZ.01F0 + 1x ZSZ.02F0

### Obcienarka do folii

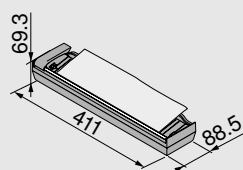

do folii aluminiowej	Nr art.
łącznie z folią	ZSZ.02F0
bez folii	ZSZ.02F1

- 1 1x ZSZ.01F0
- 2 1x ZSZ.01F0 + 1x ZSZ.02F0

### Wkład na noże

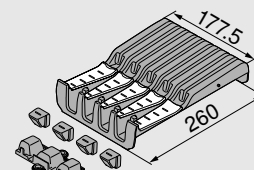

na 9 noży	Nr art.
	ZSZ.02M0

- 2 1x ZSZ.02M0

### i Rozmieszczenie akcesoriów kuchennych

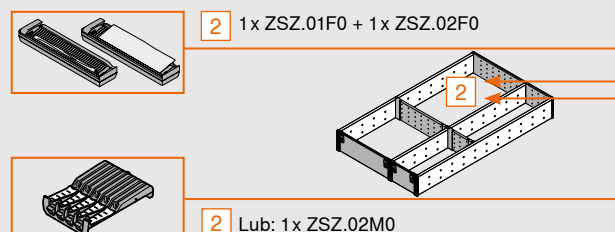
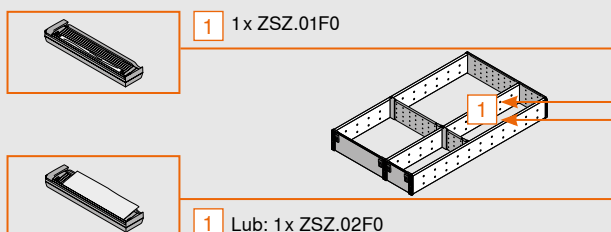



# ORGA-LINE do szuflad z wysokim frontem – TANDEMBOX antaro

 blum®



Listwa poprzeczna, wysokość C



Listwa poprzeczna, wysokość D



Reling poprzeczny

## TANDEMBOX antaro

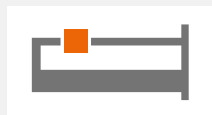

## ORGA-LINE do szuflad z wysokim frontem



### Informacje o zamawianiu

1a Listwa poprzeczna do przycięcia	
KB	Nr art.
275 mm	☎ Z40L152A
300 mm	Z40L177A
550 mm	☎ Z40L427A
600 mm	Z40L477A
900 mm	Z40L777A
1200 mm	Z40L1077A
jedwabście biały, brunatnoczarny, RAL 9006	
Listwa aluminiowa do przycięcia	
Wymiary przycięcia: X = LW - 91 mm	
Y = LW - 295 (KB 275) Y = LW - 320 mm (KB 300)	
Z = 152 mm (KB 275) Z = 177 mm (KB 300)	

1b Uchwyt listwy poprzecznej	
do relingu	Nr art.
do wysokości C	Z40C0002Z
do wysokości D	Z40D0002Z
jedwabście biały, brunatnoczarny, jasnoszary	

1c Uchwyt listwy poprzecznej	
	Nr art.
do ścianki działowej	Z40L0002
jedwabście biały, brunatnoczarny, jasnoszary	

1d Listwa podłużna	
	Nr art.
jedwabście biały, brunatnoczarny, RAL 9006	Z43L100S

### Listwa poprzeczna

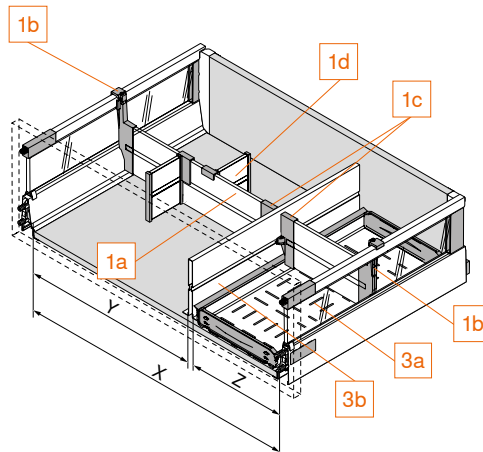

2a Reling poprzeczny do przycięcia	
KB	Nr art.
275 mm	☎ ZRG.179Q
300 mm	☎ ZRG.204Q
550 mm	☎ ZRG.454Q
600 mm	☎ ZRG.504Q
900 mm	☎ ZRG.804Q
1200 mm	ZRG.1104Q
jedwabście biały, brunatnoczarny, RAL 9006	
Listwa aluminiowa do przycięcia	
Wymiary do przycięcia: LW - 63 mm	

2b Uchwyt relingu poprzecznego	
	Nr art.
jedwabście biały, brunatnoczarny, jasnoszary	ZRU.01E0

2c Listwy podłużne do relingu poprzecznego	
	Nr art.
jedwabście biały, brunatnoczarny, jasnoszary	ZRU.11F0

### Reling poprzeczny

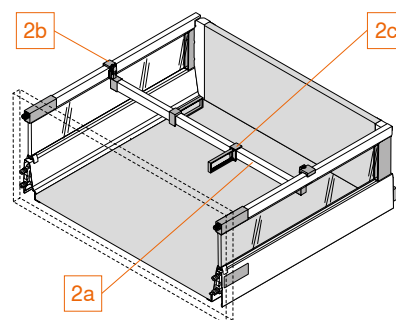

**i** Brak możliwości zastosowania relingu poprzecznego w kombinacji z przegródką!

3a Wianienka pod butelki		
NL	Nr art.	Nr art.
450 mm		Z48.30B014
500 mm	☎ Z48.27B016	Z48.30B016
550 mm	☎ Z48.27B017	Z48.30B017
600 mm	☎ Z48.27B018	Z48.30B018
650 mm	☎ Z48.27B019	Z48.30B019
	KB 275 mm	KB 300 mm

3b Ścianka działowa	
Nieodpowiednia do szuflady wewnętrznej	
NL	Nr art.
450 mm	Z46L420S
500 mm	Z46L470S
550 mm	Z46L520S
600 mm	Z46L570S
650 mm	Z46L620S
	jedwabście biały, brunatnoczarny, RAL 9006

KB	Szerokość korpusu
LW	Szerokość wewnętrzna korpusu
NL	Długość

# Aksesoria kuchenne ORGA-LINE

**blum**





Opis

- Obcinarki pozwalają uniknąć powstawania zgnieceń podczas wyciągania folii aluminiowej i spożywczej
- Wkład na noże gwarantuje bezpieczne przechowywanie noży w szufladzie
- Uchwyt na talerze ułatwia ich transport i bezpieczne przechowywanie w szufladzie
- Uchwyt na przyprawy zapewnia przejrzyste przechowywanie przypraw w opakowaniach różnej wielkości
- Dostępne również w praktycznym zestawie



Informacje o zamawianiu

Wkład na noże	
na 9 noży	Nr art. <b>ZSZ.02M0</b>

Obcinarka do folii	
do folii spożywczej	Nr art.
łącznie z folią	<b>ZSZ.01F0</b>
bez folii	<b>ZSZ.01F1</b>

Obcinarka do folii	
do folii aluminiowej	Nr art.
łącznie z folią	<b>ZSZ.02F0</b>
bez folii	<b>ZSZ.02F1</b>

Uchwyt na przyprawy	
KB	Nr art.
300 mm (szerokość 212 mm)	<b>ZFZ.30G0I</b>
400 mm (szerokość 312 mm)	<b>ZFZ.40G0I</b>
450 mm (szerokość 362 mm)	<b>ZFZ.45G0I</b>
KB	Szerokość korpusu

Uchwyt na talerze	
	Nr art.
Ø talerza 186–322 mm	<b>ZC7T0350</b>
Wysokość całkowita 170 mm	
Wysokość składowania: do 12 talerzy	

Zestaw akcesoriów kuchennych	
	Nr art.
Zestaw	<b>ZOU.30U1I</b>
Elementy składowe:	
1 x wkład na noże	
1 x obcinarka do folii spożywczej (łącznie z folią)	
1 x obcinarka do folii aluminiowej (łącznie z folią)	
2 x uchwyt na przyprawy (do szerokości korpusu KB 300 mm)	
2 x uchwyt na talerze	



**ORGA-LINE do TANDEMBOX –  
Polecane do szuflad z wysokim  
frontem**

**blum**

## Polecane do szuflad z wysokim frontem

## ORGA-LINE do TANDEMBOX



### Polecane na przyprawy

NL	KB (mm)		
	300	400	450
450 mm			1 x QT
500 mm	1 x QT, 2 x GH		2 x LT, 2 x GH
550 mm			
600 mm	2 x QT, 2 x GH		2 x QT, 3 x LT
650 mm			2 x GH

### Polecane na garnki, przykrywki i sztućce robocze

NL	KB (mm)				
	600	800	900	1000	1200
450 mm	1 x QT, 2 x LT	1 x QT, 3 x LT			
500 mm					
550 mm	2 x QT		2 x QT, 6 x LT		
600 mm	3 x LT				
650 mm					



### Polecane na zamknięte i otwarte zapasy

NL	KB (mm)										
	275	300	400	450	500	550	600	800	900	1000	1200
450 mm	1 x QT		1 x QT, 2 x LT				1 x QT, 3 x LT				
500 mm											
550 mm	2 x QT		2 x QT				2 x QT				
600 mm			3 x LT				6 x LT				
650 mm											

### SPACE CORNER

600 mm	1 x QT, 2 x LT										
650 mm											

### Polecane na plastikowe pojemniki

NL	KB (mm)										
	275	300	400	450	500	550	600	800	900	1000	1200
450 mm											
500 mm											
550 mm	1 x QT		1 x QT, 2 x LT				1 x QT, 3 x LT				
600 mm											
650 mm											

### SPACE CORNER

600 mm	1 x QT, 2 x LT										
650 mm											



## ORGA-LINE do TANDEMBOX



## Polecane do szuflad z wysokim frontem



### Polecane na butelki

NL	KB (mm)	
	275	300
450 mm		3 x QT, 1 x FW
500 mm	4 x QT, 1 x FW	
550 mm	4 x QT, 1 x FW	
600 mm	5 x QT, 1 x FW	
650 mm	5 x QT, 1 x FW	

### Polecane na sortowniki śmieci i środki do czyszczenia

NL	KB (mm)	
	od 900	
450 mm	3 x QT, 1 x FW, 2 x ZW	
500 mm	4 x QT, 1 x FW, 2 x ZW	
550 mm	4 x QT, 1 x FW, 2 x ZW	
600 mm	5 x QT, 1 x FW, 2 x ZW	
650 mm	5 x QT, 1 x FW, 2 x ZW	



### Polecane na butelki i deski do krojenia

NL	KB (mm)								
	400	450	500	550	600	800	900	1000	1200
450 mm	3 x QT, 1 x FW, 1 x ZW			3 x QT, 1 x FW, 2 x ZW					
500 mm	4 x QT, 1 x FW, 1 x ZW			4 x QT, 1 x FW, 2 x ZW					
550 mm	4 x QT, 1 x FW, 1 x ZW			4 x QT, 1 x FW, 2 x ZW					
600 mm	5 x QT, 1 x FW, 1 x ZW			5 x QT, 1 x FW, 2 x ZW					
650 mm	5 x QT, 1 x FW, 1 x ZW			5 x QT, 1 x FW, 2 x ZW					

### Polecane na blachy i formy do pieczenia

NL	KB (mm)			
	300	400	450	od 500
450 mm				
500 mm				
550 mm	1 x ZW	2 x ZW		3 x ZW
600 mm				
650 mm				

FW	Wanienka na butelki	KB	Szerokość korpusu	NL	Długość	TH	Uchwyt na talerze
GH	Uchwyt na przyprawy	LT	Listwa podłużna	QT	Listwa poprzeczna	ZW	Ścianka działowa

Polecane do szuflad z wysokim frontem

ORGA-LINE do  
TANDEMBOX

 blum®



Polecane na talerze

NL	KB (mm)		
	od 400	od 800	od 1000
450 mm	2 x TH	4 x TH	6 x TH
500 mm			
550 mm			
600 mm			
650 mm			

SPACE CORNER

	KB (mm)	
	do 1.050	od 1050
	2 x TH	3 x TH

FW	Wanienka na butelki	KB	Szerokość korpusu
GH	Uchwyt na przyprawy	LT	Listwa podłużna

# Firma Blum

Firma Blum, którą Julius Blum założył ponad 60 lat temu, jest dzisiaj międzynarodowym, rodzinnym przedsiębiorstwem. Do strategicznych obszarów działania firmy należą systemy podnośników do frontów górnych, zawiasów i szuflad. W przypadku rozwoju wszystkich produktów centralny punkt stanowi dążenie do perfekcji ruchu.

[www.blum.com](http://www.blum.com)

 **blum**







### Blum w Austrii i na świecie

Blum posiada siedem zakładów w Austrii (Vorarlberg), a także miejsca produkcji w Polsce, USA i Brazylii oraz 29 spółek córek względnie przedstawicielstw. Przedsiębiorstwo zaopatruje ponad 120 rynków. Grupa Blum zatrudnia 7.300 pracowników, w tym 5.500 osób w Vorarlbergu.



### Globalne korzyści dla klientów

„Producent, sprzedawca, montażysta czy użytkownik kuchni – każdy powinien korzystać z zalet produktów Blum i czerpać z tego osobiste korzyści”, takie znaczenie ma filozofia globalnych korzyści Blum.



### Innowacje

Wspieranie klientów przy pomocy innowacyjnych rozwiązań i zapewnienie przedsiębiorstwu dobrych wyników w długim okresie, wymaga konsekwentnego inwestowania w badania i rozwój, zakłady i maszyny oraz kształcenie pracowników. Na całym świecie Blum posiada ponad 2.600 patentów i jest zaliczany do najbardziej innowacyjnych przedsiębiorstw w Austrii.



### Jakość

Kompleksowe podejście do kwestii jakościowych dotyczy nie tylko samych produktów. Również w zakresie usług, czy w kontaktach z partnerami i klientami firma chciałaby sprostać tym samym wymaganiom jakościowym.



### Środowisko naturalne

W firmie Blum wszyscy są przekonani, że ekologiczne postępowanie jest również ekonomiczne w długim okresie. Trwałość produktów jest przy tym tylko jednym z wielu ważnych aspektów. Dalszymi istotnymi elementami są: korzystanie z przyjaznych dla środowiska procesów, mądre wykorzystanie materiałów i rozsądne zarządzanie energią.



### DYNAMIC SPACE

Dobry przebieg pracy (Przebieg pracy), optymalne wykorzystanie przestrzeni użytkowej (Przestrzeń) i wysoki komfort ruchu (Ruch) to ważne cechy praktycznej kuchni. Pomysły Blum dotyczące kuchni mają sprawić, by wewnątrz mebli stało się funkcjonalne, komfortowe i ergonomiczne.



Blum Polska Sp. z o.o.  
ul. Poznańska 16  
62-020 Jasin k/Swarzędza  
Tel.: +48 61 895 1900  
E-mail: [info.pl@blum.com](mailto:info.pl@blum.com)  
[www.blum.com](http://www.blum.com)

Julius Blum GmbH  
Fabryka okuć  
6973 Höchst, Austria  
Tel.: +43 5578 705-0  
Fax: +43 5578 705-44  
E-mail: [info@blum.com](mailto:info@blum.com)  
[www.blum.com](http://www.blum.com)

