



ORGA-LINE do TANDEMBOX



www.blum.com



Spis treści

- 4 Pomysły na praktyczny dom
- 6 Konfigurator produktów
- 8 Przegląd wkładów ORGA-LINE
- 10 ORGA-LINE do szuflad standardowych
- 18 ORGA-LINE do szuflad wysokich
- 20 Polecane do szuflad z wysokim frontem
- 22 Akcesoria kuchenne ORGA-LINE



Wiele praktycznych zalet



Co Państwa inspiruje?

Zachęcamy do odkrywania ciekawych pomysłów dla wyższego komfortu mieszkania we wszystkich pomieszczeniach.

www.blum-inspirations.com



**Praktyczne
rozwiązania Blum
dla Państwa domu**

W codziennym użytkowaniu sprawdzają się kuchnie, które nie tylko są piękne, lecz również praktyczne.

Kuchnie takie charakteryzuje

- płynny przebieg pracy (ergonomia)
- optymalne wykorzystanie przestrzeni (przechowywanie)
- wysoki komfort ruchu (komfort ruchu)
- swoboda projektowania (design)

Blum Inspirations dostarcza pomysłów na praktyczne rozwiązania. Przemysłane produkty, takie jak ORGA-LINE, rozwiązania specjalne, takie jak szafa cargo SPACE TOWER czy też szafka narożna SPACE CORNER pozwalają zagościć funkcjonalności w każdej kuchni. Pomocna wiedza zapewnia wsparcie już na etapie planowania kuchni.



Ergonomia

Wszystko jest łatwo dostępne i uporządkowane.



Przechowywanie

Przestrzeń użytkowa jest optymalnie wykorzystana.



Komfort ruchu

Meble otwierają i zamykają się z łatwością.



Design

Realizowane są indywidualne życzenia.

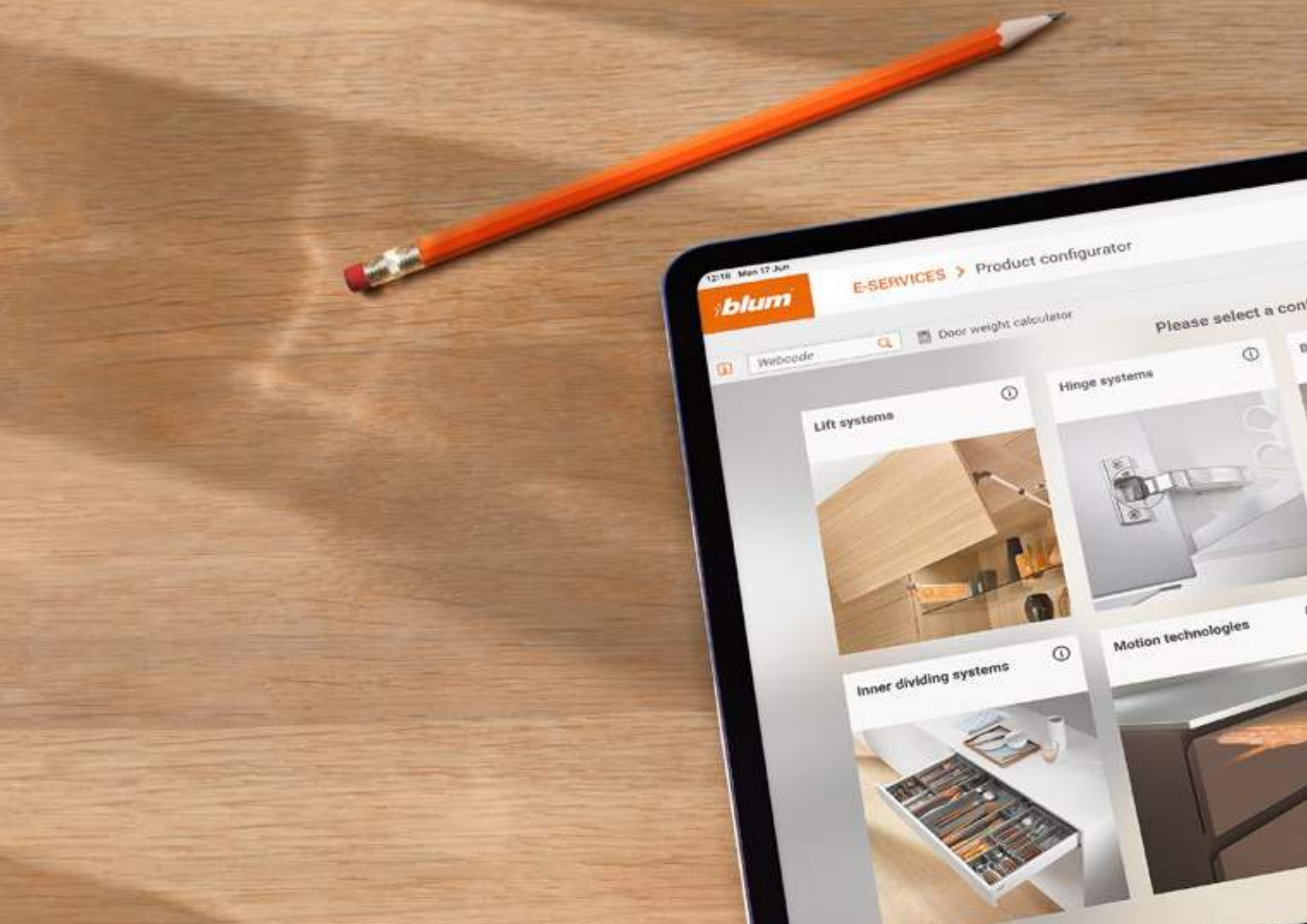

Konfiguracja online – łatwa i szybka

Nasze serwisy internetowe zapewniają Państwu zawsze bieżące informacje o ORGA-LINE i akcesoriach kuchennych.

Za pośrednictwem przeglądarki internetowej mają Państwo przez całą dobę możliwość łatwego, szybkiego i komfortowego konfigurowania ORGA-LINE według własnych potrzeb.

Zalety:

- intuicyjna obsługa – szybka i łatwa
- całodobowy dostęp przez internet
- zawsze aktualne produkty oraz informacje na temat montażu
- prawidłowe wyniki – sprawdzone przez Blum

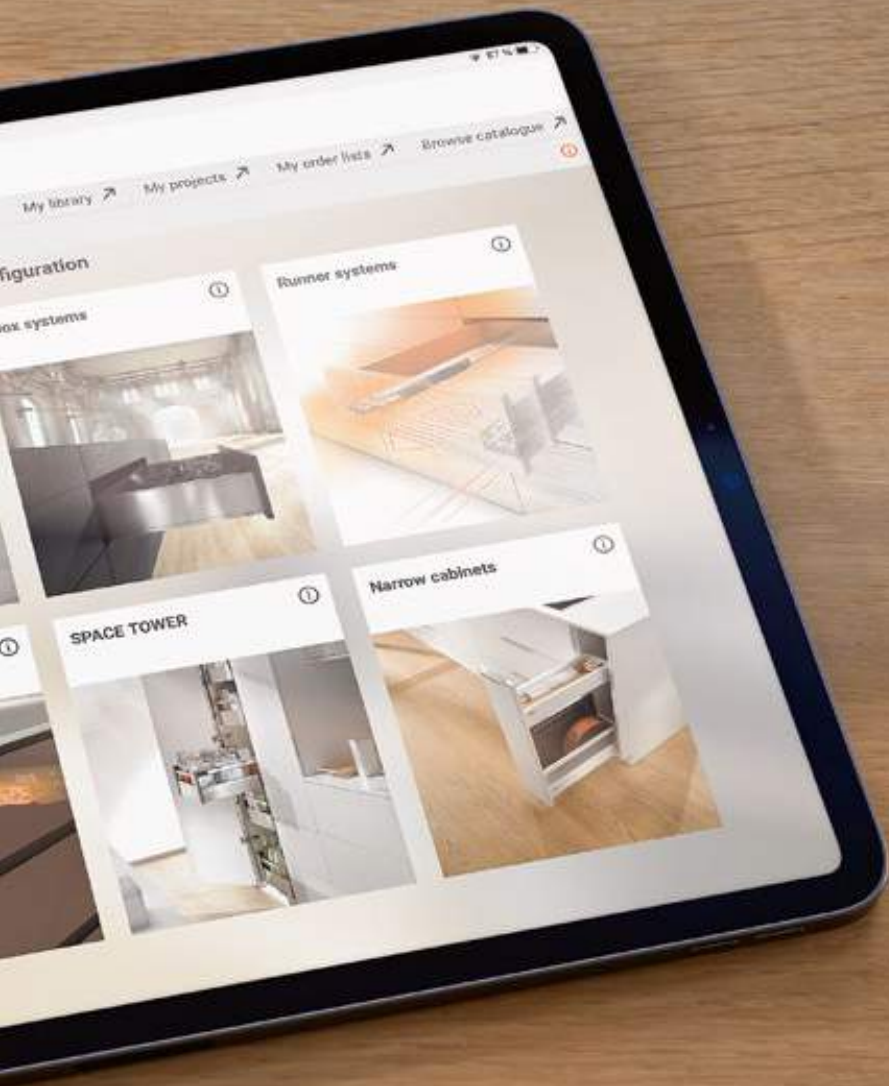

Więcej informacji o konfiguratorze produktów na:
www.blum.com/productconfigurator



Do szuflad standardowych z przegródkami i pojemnikami



Do szuflad z wysokim frontem z listwami podłużnymi i poprzecznymi



Uzupełniony o praktyczne akcesoria kuchenne ORGA-LINE

Przegląd wkładów ORGA-LINE

Blum oferuje praktyczny system organizacji wnętrza szuflady do każdego rodzaju przechowywanej zawartości. Wkłady ORGA-LINE z wysokiej jakości pojemnikami ze stali nierdzewnej lub przegródkami są dostępne w długości od 450 do 650 mm. Dla każdej szerokości szuflady istnieje odpowiednie rozwiązanie, gwarantujące porządek i dobry przegląd zawartości.



Praktyczny podział

Sztućce oraz inne przedmioty są perfekcyjnie zorganizowane i przejrzyste przechowywane w wysokiej jakości pojemnikach ze stali nierdzewnej. Pojemniki można wyjmować pojedynczo i myć w zmywarce.

Uniwersalne przegrody

Przedmioty o różnych kształtach i wielkościach można z pomocą ORGA-LINE przechowywać w sposób przejrzysty i estetyczny. Uniwersalne przegrody zapewniają swobodę regulacji.

Wkłady pojedyncze

Stanowią uzupełnienie gotowych zestawów i umożliwiają indywidualną organizację w zależności od potrzeb.

Wkłady kombi

Praktyczne połączenie przegródek i pojemników sprawdzi się nie tylko w kuchni, lecz również we wszystkich innych pomieszczeniach.





Praktyczna regulacja

Pojemniki, listwy podłużne i poprzeczne ORGA-LINE można zestawiać dowolnie w zależności od potrzeb. Cokolwiek chcemy schować – ORGA-LINE wprowadza porządek w szufladach i pozwala optymalnie wykorzystać dostępne miejsce. Nawet, gdy przybywa wyposażenia, np. garnków lub naczyń.



Praktyczny porządek

ORGA-LINE pozwala na przechowywanie produktów w sposób estetyczny i stabilny – nawet tych większych. Porządek, gdzie okiem sięgnąć – z ORGA-LINE każdy przedmiot ma swoje miejsce. To wszystko sprawia, że nawet goście szybko odnajdą się w naszej kuchni.



Praktyczne czyszczenie

Klejące, dziecięce rączki, które wszędzie pozostawiają ślady – kto tego nie zna? W przypadku ORGA-LINE to żaden problem. Wysokiej jakości pojemniki ze stali nierdzewnej można z łatwością umyć – również w zmywarce. To jest jakość Blum – na lata.



Praktyczna pomoc

Akcesoria kuchenne ORGA-LINE ułatwiają codzienną pracę w kuchni i organizację. To za sprawą obcinarki do folii, uchwytów na noże, przyprawy czy talerze wszystko jest tam, gdzie powinno – zarówno w kuchni, jak i podczas przyjęcia w ogrodzie. A po pracy każda rzecz trafia szybko z powrotem na swoje miejsce.



ORGA-LINE do szuflad standardowych

Wkłady kombi

Opis

- kombinacje wkładów z przegródkami i pojemnikami do kuchni oraz innych pomieszczeń
- do szuflad standardowych i szuflad wewnętrznych o szerokości od 275 do 1200 mm
- dostępne w każdej długości od 450 do 550 mm
- wymiowane pojemniki, nadające się do mycia w zmywarce
- możliwość uzupełnienia o obcinarkę do folii lub wkład na noże

Wymiary zabudowy

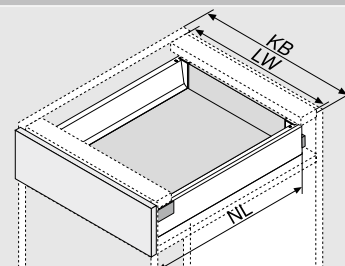

KB	Szerokość korpusu
LW	Wewnętrzna szerokość korpusu
NL	Długość

Informacje o zamawianiu

Szerokość korpusu 275–349 mm



NL	Nr art.
450 mm	ZSI.450BI1N
500 mm	ZSI.500BI1N
550 mm	ZSI.550BI1N

Szerokość korpusu 350–449 mm



NL	Nr art.
450 mm	ZSI.450KI2N
500 mm	ZSI.500KI2N
550 mm	ZSI.550KI2N

Szerokość korpusu 450–600 mm



NL	Nr art.
450 mm	ZSI.450MI3
500 mm	ZSI.500MI3
550 mm	ZSI.550MI3

Szerokość korpusu 601–649 mm



NL	Nr art.
450 mm	ZSI.450BI1N + ZSI.450MI3
500 mm	ZSI.500BI1N + ZSI.500MI3
550 mm	ZSI.550BI1N + ZSI.550MI3

Szerokość korpusu 650–750 mm



NL	Nr art.
450 mm	ZSI.450KI2N + ZSI.450MI3
500 mm	ZSI.500KI2N + ZSI.500MI3
550 mm	ZSI.550KI2N + ZSI.550MI3

Szerokość korpusu 751–899 mm

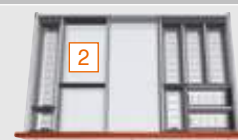

NL	Nr art.
450 mm	ZSI.450KI3N + ZSI.450BI3N
500 mm	ZSI.500KI3N + ZSI.500BI3N
550 mm	ZSI.550KI3N + ZSI.550BI3N

Szerokość korpusu 900–1200 mm



NL	Nr art.
450 mm	ZSI.450KI3N + ZSI.450KI4N
500 mm	ZSI.500KI3N + ZSI.500KI4
550 mm	ZSI.550KI3N + ZSI.550KI4

1 **2** Więcej informacji o wkładzie na noże i obcinarkach do folii na stronach 22-23.

Zestawy pojemników

Opis

- wkłady z pojemnikami są szczególnie praktyczne do zastosowania w kuchni
- doskonale do sztućców
- do szuflad standardowych i szuflad wewnętrznych o szerokości od 275 do 1200 mm
- dostępne w każdej długości od 450 do 550 mm
- wyjmowane pojemniki, nadające się do mycia w zmywarce
- możliwość uzupełnienia o obcinarkę do folii lub wkład na noże

Wymiary zabudowy

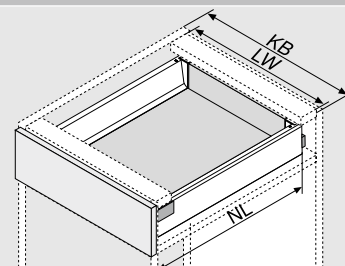

KB	Szerokość korpusu
LW	Wewnętrzna szerokość korpusu
NL	Długość

Informacje o zamawianiu

Szerokość korpusu 275–299 mm



NL	Nr art.
450 mm	ZSI.450BI1N
500 mm	ZSI.500BI1N
550 mm	ZSI.550BI1N

Szerokość korpusu 300–399 mm



NL	Nr art.
450 mm	ZSI.450BI2N
500 mm	ZSI.500BI2N
550 mm	ZSI.550BI2N

Szerokość korpusu 400–549 mm



NL	Nr art.
450 mm	ZSI.450BI3N
500 mm	ZSI.500BI3
550 mm	ZSI.550BI3

Szerokość korpusu 550–599 mm



NL	Nr art.
450 mm	ZSI.450BI1N + ZSI.450BI3N
500 mm	ZSI.500BI1N + ZSI.500BI3
550 mm	ZSI.550BI1N + ZSI.550BI3

Szerokość korpusu 600 mm



NL	Nr art.
450 mm	ZSI.60VEI4
500 mm	ZSI.60VEI6
550 mm	ZSI.60VEI7

Szerokość korpusu 601–699 mm



NL	Nr art.
450 mm	ZSI.450BI1N + ZSI.450BI3N
500 mm	ZSI.500BI1N + ZSI.500BI3
550 mm	ZSI.550BI1N + ZSI.550BI3

Szerokość korpusu 700–799 mm



NL	Nr art.
450 mm	ZSI.450BI2N + ZSI.450BI3N
500 mm	ZSI.500BI2N + ZSI.500BI3
550 mm	ZSI.550BI2N + ZSI.550BI3

Szerokość korpusu 800–899 mm



NL	Nr art.
450 mm	2 x ZSI.450BI3N
500 mm	2 x ZSI.500BI3
550 mm	2 x ZSI.550BI3

Szerokość korpusu 900 mm



NL	Nr art.
450 mm	ZSI.90VEI4
500 mm	ZSI.90VEI6
550 mm	ZSI.90VEI7



Szerokość korpusu 901–999 mm



NL	Nr art.
450 mm	ZSI.450BI3N + ZSI.450KI4N
500 mm	ZSI.500BI3 + ZSI.500KI4
550 mm	ZSI.550BI3 + ZSI.550KI4

Szerokość korpusu 1000-1099 mm



NL	Nr art.
450 mm	2x ZSI.450KI4N
500 mm	2x ZSI.500KI4
550 mm	2x ZSI.550KI4

Szerokość korpusu 1100-1199 mm



NL	Nr art.
450 mm	2x ZSI.450BI3N + ZSI.450FI2N
500 mm	2x ZSI.500BI3 + ZSI.500FI2N
550 mm	2x ZSI.550BI3 + ZSI.550FI2N

Szerokość korpusu 1200 mm



NL	Nr art.
450 mm	ZSI.12VEI4
500 mm	ZSI.12VEI6
550 mm	ZSI.12VEI7

Wkłady z przegródkami

Opis

- wkłady z przegródkami są praktycznym rozwiązaniem w kuchni i innych pomieszczeniach
- do szuflad standardowych i szuflad wewnętrznych o szerokości od 275 do 1200 mm
- dostępne w każdej długości od 450 do 550 mm
- wymowane pojemniki, nadające się do mycia w zmywarce
- możliwość uzupełnienia o obcinarkę do folii lub wkład na noże

Wymiary zabudowy

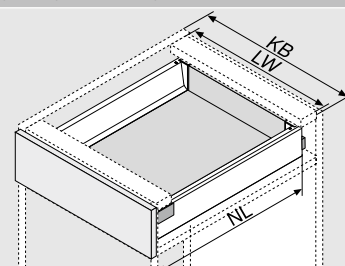

KB	Szerokość korpusu
LW	Wewnętrzna szerokość korpusu
NL	Długość

Informacje o zamawianiu

Szerokość korpusu 275–349 mm



NL	Nr art.
450 mm	ZSI.450BI1N
500 mm	ZSI.500BI1N
550 mm	ZSI.550BI1N

Szerokość korpusu 350–449 mm



NL	Nr art.
450 mm	ZSI.450KI2N
500 mm	ZSI.500KI2N
550 mm	ZSI.550KI2N

Szerokość korpusu 450–599 mm



NL	Nr art.
450 mm	ZSI.450FI2N
500 mm	ZSI.500FI2N
550 mm	ZSI.550FI2N

Szerokość korpusu 600 mm



NL	Nr art.
450 mm	ZSI.60VUI4
500 mm	ZSI.60VUI6
550 mm	ZSI.60VUI7

Szerokość korpusu 601–699 mm



NL	Nr art.
450 mm	ZSI.450BI1N + ZSI.450KI3N
500 mm	ZSI.500BI1N + ZSI.500KI3N
550 mm	ZSI.550BI1N + ZSI.550KI3N

Szerokość korpusu 700–799 mm

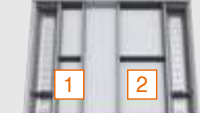

NL	Nr art.
450 mm	ZSI.450KI2N + ZSI.450KI3N
500 mm	ZSI.500KI2N + ZSI.500KI3N
550 mm	ZSI.550KI2N + ZSI.550KI3N

Szerokość korpusu 800–899 mm



NL	Nr art.
450 mm	2x ZSI.450KI3N
500 mm	2x ZSI.500KI3N
550 mm	2x ZSI.550KI3N

Szerokość korpusu 900 mm



NL	Nr art.
450 mm	ZSI.90VUI4
500 mm	ZSI.90VUI6
550 mm	ZSI.90VUI7



Szerokość korpusu 901–999 mm

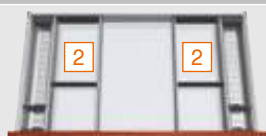

NL	Nr art.
450 mm	2x ZSI.450KI3N
500 mm	2x ZSI.500KI3N
550 mm	2x ZSI.550KI3N

Szerokość korpusu 1000–1099 mm

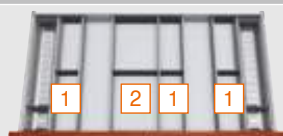

NL	Nr art.
450 mm	2x ZSI.450KI2N + ZSI.450FI3
500 mm	2x ZSI.500KI2N + ZSI.500FI3
550 mm	2x ZSI.550KI2N + ZSI.550FI3

Szerokość korpusu 1100–1199 mm

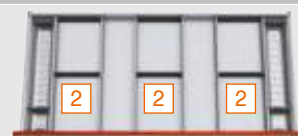

NL	Nr art.
450 mm	2x ZSI.450KI3N + ZSI.450FI2N
500 mm	2x ZSI.500KI3N + ZSI.500FI2N
550 mm	2x ZSI.550KI3N + ZSI.550FI2N

Szerokość korpusu 1200 mm



NL	Nr art.
450 mm	ZSI.12VUI4
500 mm	ZSI.12VUI6
550 mm	ZSI.12VUI7

1 2 Więcej informacji o wkładzie na noże i obcinarkach do folii na stronach 22-23.

Wkłady pojedyncze

Opis

- uniwersalne, częściowo wypełniające szufladę wkłady są odpowiednim rozwiązaniem do kuchni i innych pomieszczeń
- do szuflad standardowych i szuflad wewnętrznych o różnych szerokościach
- dostępne w każdej długości od 450 do 550 mm
- wkłady składające się z przegródek, pojemników lub kombinacji obydwu rozwiązań
- wyjmowane pojemniki, nadające się do mycia w zmywarce
- możliwość uzupełnienia o obcinarkę do folii lub wkład na noże

Informacje o zamawianiu

Wymiary zabudowy

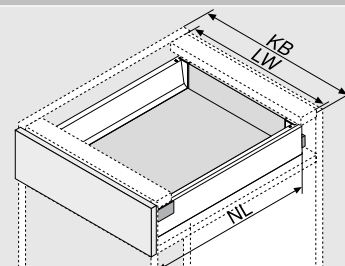

KB	Szerokość korpusu
LW	Wewnętrzna szerokość korpusu
NL	Długość

Wkład B1	
NL	Nr art.
450 mm	ZSI.450B11N
500 mm	ZSI.500B11N
550 mm	ZSI.550B11N

Wkład B2	
NL	Nr art.
450 mm	ZSI.450B2N
500 mm	ZSI.500B2N
550 mm	ZSI.550B2N

Wkład B3	
NL	Nr art.
450 mm	ZSI.450B3N
500 mm	ZSI.500B3
550 mm	ZSI.550B3

Wkład K12	
NL	Nr art.
450 mm	ZSI.450K12N
500 mm	ZSI.500K12N
550 mm	ZSI.550K12N

Wkład K13	
NL	Nr art.
450 mm	ZSI.450K13N
500 mm	ZSI.500K13N
550 mm	ZSI.550K13N

Wkład K14	
NL	Nr art.
450 mm	ZSI.450K14N
500 mm	ZSI.500K14
550 mm	ZSI.550K14

Wkład MI3	
NL	Nr art.
450 mm	ZSI.450MI3
500 mm	ZSI.500MI3
550 mm	ZSI.550MI3



Wkład F11

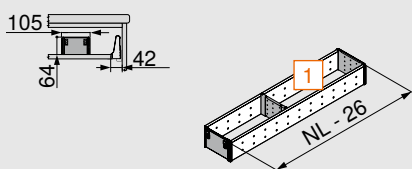

NL	Nr art.
450 mm	ZSI.450F11
500 mm	ZSI.500F11
550 mm	ZSI.550F11

Wkład F12

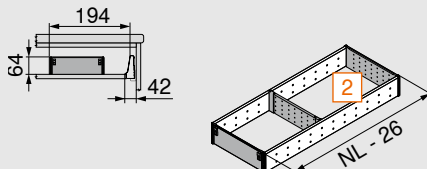

NL	Nr art.
450 mm	ZSI.450F12N
500 mm	ZSI.500F12N
550 mm	ZSI.550F12N

Wkład F13

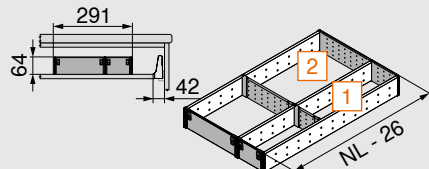

NL	Nr art.
450 mm	ZSI.450F13
500 mm	ZSI.500F13
550 mm	ZSI.550F13

Uniwersalne listwy poprzeczne

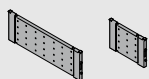

Szerokość	Nr art.
88 mm	ZSI.010Q
176 mm	ZSI.020Q

Pojemniki

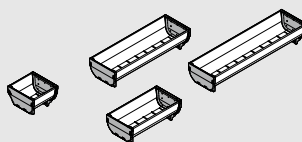

Wielkość	Nr art.
88 x 88 mm	ZSI.010SI
88 x 176 mm	ZSI.020SI
88 x 264 mm	ZSI.030SI
88 x 352 mm	ZSI.040SI

ORGA-LINE do szuflad



Listwa poprzeczna, wysokość C



Listwa poprzeczna, wysokość D



Reling poprzeczny

TANDEMBOX antaro

Informacje o zamawianiu

1a Listwa poprzeczna do przycięcia

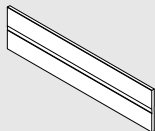

KB	Nr art.
275 mm	Z40L152A
300 mm	Z40L177A
550 mm	Z40L427A
900 mm	Z40L777A
1200 mm	Z40L1077A

jedwabście biały, RAL 9006

Listwa aluminiowa do przycięcia

Wymiar do przycięcia: X = LW - 91 mm

Y = LW - 295 (KB 275) Y = LW - 320 mm (KB 300)

Z = 152 mm (KB 275) Z = 177 mm (KB 300)

1b Uchwyt listwy poprzecznej



do relingu	Nr art.
do wysokości C	Z40C0002Z
do wysokości D	Z40D0002Z

jedwabście biały, jasnoszary

1c Uchwyt listwy poprzecznej



do ścianki działowej	Nr art.
	Z40L0002

jedwabście biały, jasnoszary

1d Listwa podłużna

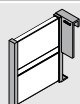

jedwabście biały, RAL 9006	Nr art.
	Z43L100S

Listwa poprzeczna

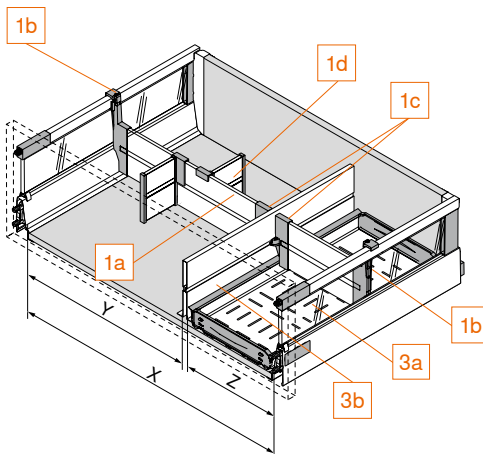

Reling poprzeczny

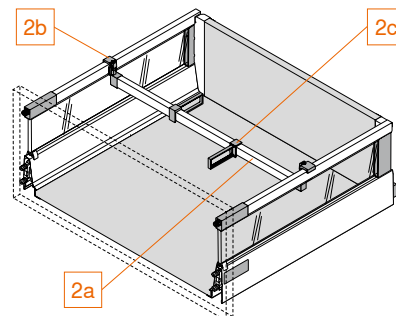

i Brak możliwości zastosowania relingu poprzecznego w kombinacji z przegródką!

2a Reling poprzeczny do przycięcia

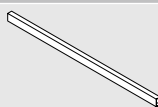

KB	Nr art.
275 mm	ZRG.179Q
300 mm	ZRG.204Q
550 mm	ZRG.454Q
900 mm	ZRG.804Q
1200 mm	ZRG.1104Q

jedwabście biały, RAL 9006

Listwa aluminiowa do przycięcia

Wymiar do przycięcia: LW - 63 mm

2b Uchwyt relingu poprzecznego



jedwabście biały, jasnoszary	Nr art.
	ZRU.01E0

2c Listwy podłużne do relingu poprzecznego



jedwabście biały, jasnoszary	Nr art.
	ZRU.11F0

3a Wanienka pod butelki

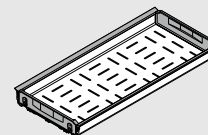

NL	Nr art.	Nr art.
450 mm		Z48.30B014
500 mm	Z48.27B016	Z48.30B016
550 mm	Z48.27B017	Z48.30B017
	KB 275 mm	KB 300 mm

3b Ścianka działowa

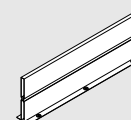

Nieodpowiednia do szuflady wewnętrznej

NL	Nr art.
450 mm	Z46L420S
500 mm	Z46L470S
550 mm	Z46L520S

jedwabście biały, RAL 9006

KB	Szerokość korpusu
LW	Wewnętrzna szerokość korpusu
NL	Długość

Polecane do szuflad z wysokim frontem



Polecane na zamknięte i otwarte zapasy

NL	KB (mm)										
	275	300	400	450	500	550	600	800	900	1000	1200
450 mm	1 x QT			1 x QT, 2 x LT			1 x QT, 3 x LT				
500 mm	2 x QT			2 x QT			2 x QT				
550 mm				3 x LT			6 x LT				

Polecane na garnki, pokrywki i sztućce robocze

NL	KB (mm)				
	600	800	900	1000	1200
450 mm	1 x QT, 2 x LT		1 x QT, 3 x LT		
500 mm	2 x QT		2 x QT, 6 x LT		
550 mm	3 x LT				

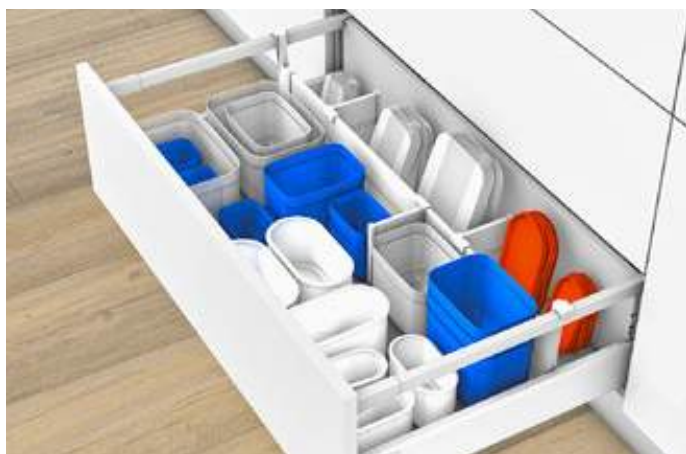

Polecane na plastikowe pojemniki

NL	KB (mm)										
	275	300	400	450	500	550	600	800	900	1000	1200
450 mm	1 x QT			1 x QT, 2 x LT			1 x QT, 3 x LT				
500 mm	1 x QT			1 x QT, 2 x LT			1 x QT, 3 x LT				
550 mm				1 x QT, 2 x LT			1 x QT, 3 x LT				

Polecane na sortowniki śmieci i środki do czyszczenia

NL	KB (mm)				
	od 900				
450 mm	3 x QT, 1 x FW, 2 x ZW				
500 mm	4 x QT, 1 x FW, 2 x ZW				
550 mm					

Polecane do szuflad z wysokim frontem



Polecane na przyprawy			
NL	KB (mm)		
	300	400	450
450 mm	1 x QT, 2 x GH		1 x QT 2 x LT, 2 x GH
500 mm			
550 mm			

Polecane na butelki i deski do krojenia										
NL	KB (mm)									
	400	450	500	550	600	800	900	1000	1200	
450 mm	3 x QT, 1 x FW, 1 x ZW				3 x QT, 1 x FW, 2 x ZW					
500 mm	4 x QT, 1 x FW, 1 x ZW				4 x QT, 1 x FW, 2 x ZW					
550 mm										



Polecane na butelki		
NL	KB (mm)	
	275	300
450 mm	3 x QT, 1 x FW	
500 mm	4 x QT, 1 x FW	
550 mm		

Polecane na blachy i formy do pieczenia				
NL	KB (mm)			
	300	400	450	od 500
450 mm	1 x ZW			
500 mm				
550 mm				

FW	Wanienka na butelki	KB	Szerokość korpusu	NL	Długość	TH	Uchwyt na talerze
GH	Uchwyt na przyprawy	LT	Listwa podłużna	QT	Listwa poprzeczna	ZW	Ścianka działowa

Aksesoria kuchenne ORGA-LINE



Opis

- obcinarki pozwalające uniknąć powstawania zagniecień podczas wyciągania folii aluminiowej i spożywczej
- wkład na noże dla bezpiecznego przechowywania noży w szufladzie
- uchwyt na talerze dla ich łatwego przenoszenia i bezpiecznego przechowywania w szufladzie
- uchwyt na przyprawy dla przejrzystego przechowywania przypraw w opakowaniach różnej wielkości
- dostępne również w praktycznym zestawie

Opis

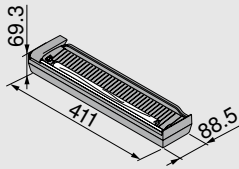
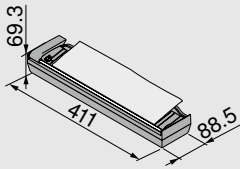
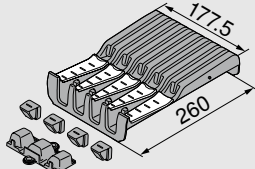
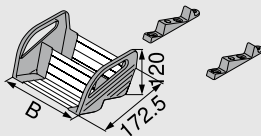
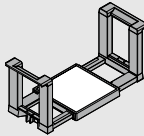
Obcinarka do folii		Obcinarka do folii		Wkład na noże	
					
Do folii spożywczej	Nr art.	Do folii aluminiowej	Nr art.	Na 9 noży	Nr art.
z folią	ZSZ.01F0	z folią	ZSZ.02F0		ZSZ.02M0
bez folii	ZSZ.01F1	bez folii	ZSZ.02F1		
1 1 x ZSZ.01F0		1 1 x ZSZ.01F0		2 1 x ZSZ.02M0	
2 1 x ZSZ.01F0 + 1 x ZSZ.02F0		2 1 x ZSZ.01F0 + 1 x ZSZ.02F0			
Uchwyt na przyprawy		Uchwyt na talerze		Zestaw akcesoriów kuchennych	
					
KB	Nr art.		Nr art.	Zestaw	Nr art.
300 mm (szerokość 212 mm)	ZFZ.30G0I	Ø talerza 186 – 322 mm	ZC7T0350		ZOU.30U1I
400 mm (szerokość 312 mm)	ZFZ.40G0I	Wysokość całkowita 170 mm		Elementy składowe:	
450 mm (szerokość 362 mm)	ZFZ.45G0I	Wysokość składowania: do 12 talerzy		1 x wkład na noże	
				1 x obcinarka do folii spożywczej (z folią)	
				1 x obcinarka do folii aluminiowej (z folią)	
				2 x uchwyt na przyprawy (do KB 300 mm)	
				2 x uchwyt na talerze	
KB	Szerokość korpusu				

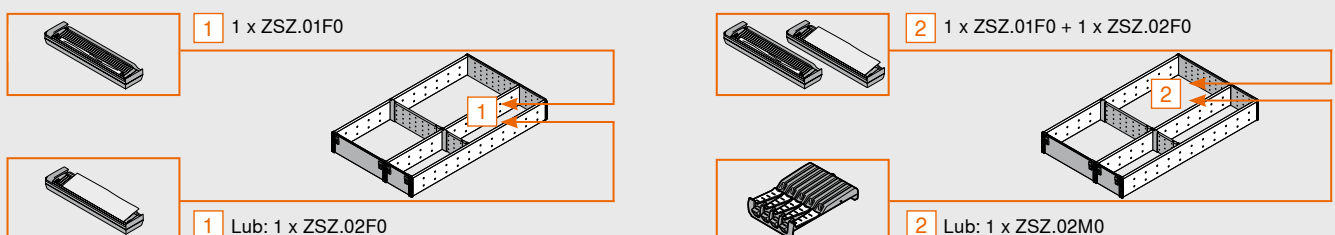
Rozmieszczenie akcesoriów kuchennych

Blum Polska Sp. z o.o.
ul. Poznańska 16
62-020 Jasin k/Swarzędza
tel.: +48 61 895 1900
e-mail: info.pl@blum.com
www.blum.com

Julius Blum GmbH
Fabryka okuć
6973 Höchst, Austria
tel.: +43 5578 705-0
faks: +43 5578 705-44
e-mail: info@blum.com
www.blum.com

Nasze zakłady w Austrii, Polsce i Chinach są certyfikowane zgodnie z poniższymi normami.
Nasz zakład w USA jest certyfikowany zgodnie z ISO 9001.
Nasz zakład w Brazylii jest certyfikowany zgodnie z ISO 9001, ISO 14001 oraz ISO 45001.



 **blum**®



Look for our
FSC™-certified
products

Wszystkie treści podlegają prawu autorskiemu Blum.
Zmiany techniczne i programowe zastrzeżone.
IDNR: 000.000.0 · EP-546/2 PL-PL/11.22