



ORGA-LINE pour TANDEMBOX



www.blum.com



Contenu

- 4 Des idées pour une maison pratique
- 6 Configurateur Produits
- 8 Aperçu des sets ORGA-LINE
- 10 ORGA-LINE pour tiroirs
- 18 ORGA-LINE pour blocs-tiroirs
- 20 Recommandation pour les blocs-tiroirs
- 22 Aides de cuisine ORGA-LINE



Pratique et avec de nombreux avantages



Qu'est-ce qui vous inspire ?

Découvrez des idées captivantes pour une meilleure qualité de l'habitat dans tous les espaces de vie.

www.blum-inspirations.com



**Idées Blum :
des solutions pratiques
pour votre maison**

Les cuisines éprouvées au quotidien sont belles mais aussi pratiques.

Les caractéristiques des cuisines sont :

- Un déroulement simple des tâches (ergonomie)
- Une utilisation optimale de l'espace (espace de rangement)
- Un confort de mouvement élevé (confort de mouvement)
- Une grande liberté d'agencement (design)

Blum Inspirations propose des idées pour des solutions pratiques. Des produits bien pensés comme ORGA-LINE, des armoires ingénieuses comme l'armoire à provisions SPACE TOWER ou le meuble d'angle SPACE CORNER apportent une grande fonctionnalité dans chaque cuisine. Un savoir-faire éprouvé constitue déjà un atout lors de la conception de la cuisine.



Ergonomie

Tout est facilement accessible et clairement organisé.



Espace de rangement

L'espace de rangement existant est utilisé de manière optimale.



Confort de mouvement

L'ouverture et la fermeture des meubles sont faciles.



Design

Les souhaits personnels sont pris en compte.



Configurer en ligne – rapide et facile

Nos services en ligne sont destinés à vous aider afin de conserver une vue d'ensemble sur ORGA-LINE et les aides de cuisine correspondants.

Avec le navigateur Web de votre choix, vous avez la possibilité de configurer ORGA-LINE en ligne 24 heures sur 24, simplement, rapidement et en tout confort.

Aperçu de vos avantages :

- Commande intuitive – simple et rapide
- Disponibilité en ligne 24 heures sur 24
- Les solutions produit les plus actuelles ainsi que des informations relatives au montage
- Résultats parfaits, sans erreur – vérifiés par Blum

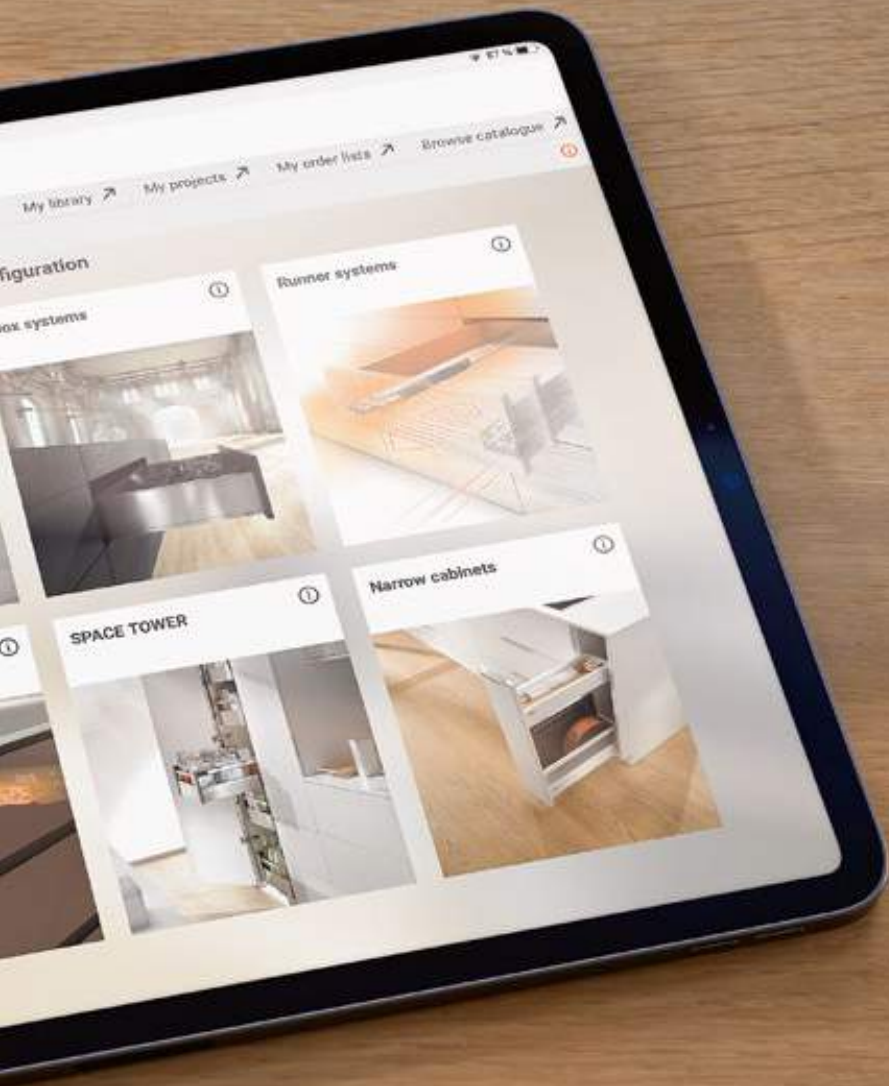

Pour en savoir plus sur le configurateur
Produits, rendez-vous sur le site
www.blum.com/productconfigurator



Pour les tiroirs avec cadres et bacs



Pour les blocs-tiroirs avec séparateurs
longitudinaux et transversaux



Complété par les aides de cuisine
ORGA-LINE, très pratiques

Aperçu des sets ORGA-LINE

Blum propose des aménagements intérieurs de tiroir pratiques pour tous types de contenus. Les sets ORGA-LINE, avec des bacs en inox et des cadres de qualité, sont disponibles dans toute longueur nominale comprise entre 450 et 650 mm. Il existe des applications adaptées à chaque largeur de tiroir permettant une vue d'ensemble et un ordre parfaits.



Aménagements pratiques des bacs

Les couverts et autres sont parfaitement organisés et rangés dans des bacs en inox de qualité et hygiéniques. Les bacs sont faciles à retirer individuellement et passent au lave-vaisselle.

Cadres modulables

ORGA-LINE permet de ranger parfaitement des contenus de formes et de dimensions différentes. Les cadres modulables peuvent être organisés individuellement.

Sets individuels

Permettent de compléter les sets et de réaliser des aménagements individuels adaptés aux besoins de chacun.

Sets combinés

Les combinaisons de cadres et de bacs sont pratiques non seulement dans la cuisine, mais aussi dans toutes les pièces de la maison.





Pratique : modulable

Les bacs ainsi que les séparateurs longitudinaux et transversaux ORGA-LINE s'adaptent aux différents contenus avec une grande flexibilité. ORGA-LINE permet de ranger toutes sortes d'objets dans les tiroirs, et l'espace est utilisé de manière optimale. Il est même possible d'ajouter de nouveaux contenus, comme des casseroles ou de la vaisselle.



Pratique : tout sous les yeux

ORGA-LINE permet de tout ranger de manière visible ; même les contenus de grandes dimensions sont parfaitement en place. Tout reste à portée de vue : grâce à ORGA-LINE, tous les contenus sont parfaitement visibles et bien rangés. Et si vos invités souhaitent vous aider en cuisine, un seul geste suffira pour trouver l'épice souhaitée.



Pratique : une grande propreté

Les mains collantes des enfants laissent des traces – qui ne connaît pas cela ? Avec ORGA-LINE ce n'est pas un problème. Les bacs en inox haut de gamme se nettoient très facilement sans endommager le matériau – même au lave-vaisselle. Tout simplement la qualité Blum – pour toute la durée de vie du meuble.



Pratique : d'une grande utilité

Les aides de cuisine ORGA-LINE simplifient le déroulement quotidien des tâches et assurent ordre et visibilité. Avec les dérouleurs pour film, les range-couteaux, range-épices et range-assiettes, tout est sous la main au bon endroit, dans la cuisine ou pour la préparation du buffet. Et lorsque vous avez terminé la préparation du repas, ces petites aides sont rapidement rangées.

ORGA-LINE pour tiroirs



Sets combinés

Description

- Les combinaisons de cadres et de bacs sont adaptées à la cuisine et à la maison en général
- Pour tiroirs et tiroirs à l'anglaise de largeur de corps de meuble 275 à 1 200 mm
- Disponible dans toute longueur nominale comprise entre 450 et 550 mm
- Bacs amovibles – passent au lave-vaisselle
- Possibilité de combinaison avec dérouleurs pour film ou range-couteaux

Encombrement

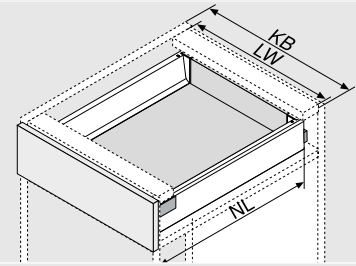

KB	Largeur du corps de meuble
LW	Largeur intérieure du corps de meuble
NL	Longueur nominale

Informations utiles à la commande

Largeur du corps de meuble 275–349 mm



NL	Référence
450 mm	ZSI.450BI1N
500 mm	ZSI.500BI1N
550 mm	ZSI.550BI1N

Largeur du corps de meuble 350–449 mm



NL	Référence
450 mm	ZSI.450KI2N
500 mm	ZSI.500KI2N
550 mm	ZSI.550KI2N

Largeur du corps de meuble 450–600 mm



NL	Référence
450 mm	ZSI.450MI3
500 mm	ZSI.500MI3
550 mm	ZSI.550MI3

Largeur du corps de meuble 601–649 mm



NL	Référence
450 mm	ZSI.450BI1N + ZSI.450MI3
500 mm	ZSI.500BI1N + ZSI.500MI3
550 mm	ZSI.550BI1N + ZSI.550MI3

Largeur du corps de meuble 650–750 mm



NL	Référence
450 mm	ZSI.450KI2N + ZSI.450MI3
500 mm	ZSI.500KI2N + ZSI.500MI3
550 mm	ZSI.550KI2N + ZSI.550MI3

Largeur du corps de meuble 751–899 mm



NL	Référence
450 mm	ZSI.450KI3N + ZSI.450BI3N
500 mm	ZSI.500KI3N + ZSI.500BI3
550 mm	ZSI.550KI3N + ZSI.550BI3

Largeur du corps de meuble 900–1 200 mm



NL	Référence
450 mm	ZSI.450KI3N + ZSI.450KI4N
500 mm	ZSI.500KI3N + ZSI.500KI4
550 mm	ZSI.550KI3N + ZSI.550KI4

1 **2** Pour plus d'informations sur les range-couteaux et les dérouleurs pour film, consulter les pages 22/23.

Sets de bacs

Description

- Les sets de bacs sont particulièrement pratiques pour une utilisation dans la cuisine
- Particulièrement adaptés aux couverts
- Pour tiroirs et tiroirs à l'anglaise de largeur de corps de meuble 275 à 1 200 mm
- Disponible dans toute longueur nominale comprise entre 450 et 550 mm
- Bacs amovibles – passent au lave-vaisselle
- Possibilité de combinaison avec dérouleurs pour film ou range-couteaux

Encombrement

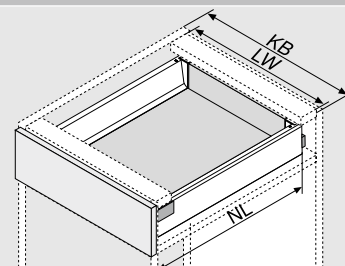

KB	Largeur du corps de meuble
LW	Largeur intérieure du corps de meuble
NL	Longueur nominale

Informations utiles à la commande

Largeur du corps de meuble 275–299 mm



NL	Référence
450 mm	ZSI.450BI1N
500 mm	ZSI.500BI1N
550 mm	ZSI.550BI1N

Largeur du corps de meuble 300–399 mm



NL	Référence
450 mm	ZSI.450BI2N
500 mm	ZSI.500BI2N
550 mm	ZSI.550BI2N

Largeur du corps de meuble 400–549 mm



NL	Référence
450 mm	ZSI.450BI3N
500 mm	ZSI.500BI3
550 mm	ZSI.550BI3

Largeur du corps de meuble 550–599 mm



NL	Référence
450 mm	ZSI.450BI1N + ZSI.450BI3N
500 mm	ZSI.500BI1N + ZSI.500BI3
550 mm	ZSI.550BI1N + ZSI.550BI3

Largeur du corps de meuble 600 mm



NL	Référence
450 mm	ZSI.60VEI4
500 mm	ZSI.60VEI6
550 mm	ZSI.60VEI7

Largeur du corps de meuble 601–699 mm



NL	Référence
450 mm	ZSI.450BI1N + ZSI.450BI3N
500 mm	ZSI.500BI1N + ZSI.500BI3
550 mm	ZSI.550BI1N + ZSI.550BI3

Largeur du corps de meuble 700–799 mm



NL	Référence
450 mm	ZSI.450BI2N + ZSI.450BI3N
500 mm	ZSI.500BI2N + ZSI.500BI3
550 mm	ZSI.550BI2N + ZSI.550BI3

Largeur du corps de meuble 800–899 mm



NL	Référence
450 mm	2 x ZSI.450BI3N
500 mm	2 x ZSI.500BI3
550 mm	2 x ZSI.550BI3

Largeur du corps de meuble 900 mm



NL	Référence
450 mm	ZSI.90VEI4
500 mm	ZSI.90VEI6
550 mm	ZSI.90VEI7

Largeur du corps de meuble 901–999 mm

NL	Référence
450 mm	ZSI.450BI3N + ZSI.450KI4N
500 mm	ZSI.500BI3 + ZSI.500KI4
550 mm	ZSI.550BI3 + ZSI.550KI4

Largeur du corps de meuble 1 000–1 099 mm

NL	Référence
450 mm	2x ZSI.450KI4N
500 mm	2x ZSI.500KI4
550 mm	2x ZSI.550KI4

Largeur du corps de meuble 1 100–1 199 mm

NL	Référence
450 mm	2x ZSI.450BI3N + ZSI.450FI2N
500 mm	2x ZSI.500BI3 + ZSI.500FI2N
550 mm	2x ZSI.550BI3 + ZSI.550FI2N

Largeur du corps de meuble 1 200 mm



NL	Référence
450 mm	ZSI.12VEI4
500 mm	ZSI.12VEI6
550 mm	ZSI.12VEI7

Sets de cadres

Description

- Les cadres sont pratiques pour des applications dans la cuisine et dans toute la maison
- Pour tiroirs et tiroirs à l'anglaise de largeur de corps de meuble 275 à 1 200 mm
- Disponible dans toute longueur nominale comprise entre 450 et 550 mm
- Bacs amovibles – résistants au lave-vaisselle
- Possibilité de combinaison avec dérouleurs pour film ou range-couteaux

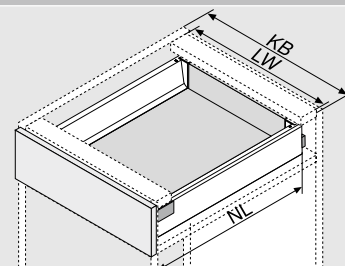
Encombrement



KB	Largeur du corps de meuble
LW	Largeur intérieure du corps de meuble
NL	Longueur nominale

Informations utiles à la commande

Largeur du corps de meuble 275–349 mm



NL	Référence
450 mm	ZSI.450BI1N
500 mm	ZSI.500BI1N
550 mm	ZSI.550BI1N

Largeur du corps de meuble 350–449 mm



NL	Référence
450 mm	ZSI.450KI2N
500 mm	ZSI.500KI2N
550 mm	ZSI.550KI2N

Largeur du corps de meuble 450–599 mm



NL	Référence
450 mm	ZSI.450FI2N
500 mm	ZSI.500FI2N
550 mm	ZSI.550FI2N

Largeur du corps de meuble 600 mm



NL	Référence
450 mm	ZSI.60VUI4
500 mm	ZSI.60VUI6
550 mm	ZSI.60VUI7

Largeur du corps de meuble 601–699 mm



NL	Référence
450 mm	ZSI.450BI1N + ZSI.450KI3N
500 mm	ZSI.500BI1N + ZSI.500KI3N
550 mm	ZSI.550BI1N + ZSI.550KI3N

Largeur du corps de meuble 700–799 mm

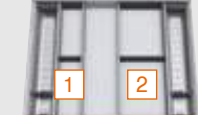

NL	Référence
450 mm	ZSI.450KI2N + ZSI.450KI3N
500 mm	ZSI.500KI2N + ZSI.500KI3N
550 mm	ZSI.550KI2N + ZSI.550KI3N

Largeur du corps de meuble 800–899 mm



NL	Référence
450 mm	2x ZSI.450KI3N
500 mm	2x ZSI.500KI3N
550 mm	2x ZSI.550KI3N

Largeur du corps de meuble 900 mm



NL	Référence
450 mm	ZSI.90VUI4
500 mm	ZSI.90VUI6
550 mm	ZSI.90VUI7

Largeur du corps de meuble 901–999 mm

NL	Référence
450 mm	2x ZSI.450KI3N
500 mm	2x ZSI.500KI3N
550 mm	2x ZSI.550KI3N

Largeur du corps de meuble 1 000–1 099 mm

NL	Référence
450 mm	2x ZSI.450KI2N + ZSI.450FI3
500 mm	2x ZSI.500KI2N + ZSI.500FI3
550 mm	2x ZSI.550KI2N + ZSI.550FI3

Largeur du corps de meuble 1 100–1 199 mm

NL	Référence
450 mm	2x ZSI.450KI3N + ZSI.450FI2N
500 mm	2x ZSI.500KI3N + ZSI.500FI2N
550 mm	2x ZSI.550KI3N + ZSI.550FI2N

Largeur du corps de meuble 1 200 mm

NL	Référence
450 mm	ZSI.12VUI4
500 mm	ZSI.12VUI6
550 mm	ZSI.12VUI7

Éléments de base

Description

- Ces sets de remplissage partiel flexibles sont particulièrement adaptés à des applications dans la cuisine est dans d'autres secteurs de la maison
- Pour tiroirs simples et tiroirs à l'anglaise de différentes largeurs
- Disponible dans toute longueur nominale comprise entre 450 et 550 mm
- Les sets sont composés de cadres, de bacs ou de combinaisons des deux
- Bacs amovibles – passent au lave-vaisselle
- Possibilité de combinaison avec dérouleurs pour film ou range-couteaux

Informations utiles à la commande

Encombrement

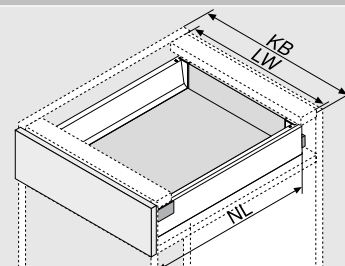

KB	Largeur du corps de meuble
LW	Largeur intérieure du corps de meuble
NL	Longueur nominale

Set BI1	
NL	Référence
450 mm	ZSI.450BI1N
500 mm	ZSI.500BI1N
550 mm	ZSI.550BI1N

Set BI2	
NL	Référence
450 mm	ZSI.450BI2N
500 mm	ZSI.500BI2N
550 mm	ZSI.550BI2N

Set BI3	
NL	Référence
450 mm	ZSI.450BI3N
500 mm	ZSI.500BI3
550 mm	ZSI.550BI3

Set KI2	
NL	Référence
450 mm	ZSI.450KI2N
500 mm	ZSI.500KI2N
550 mm	ZSI.550KI2N

Set KI3	
NL	Référence
450 mm	ZSI.450KI3N
500 mm	ZSI.500KI3N
550 mm	ZSI.550KI3N

Set KI4	
NL	Référence
450 mm	ZSI.450KI4N
500 mm	ZSI.500KI4
550 mm	ZSI.550KI4

Set MI3	
NL	Référence
450 mm	ZSI.450MI3
500 mm	ZSI.500MI3
550 mm	ZSI.550MI3



Set FI1

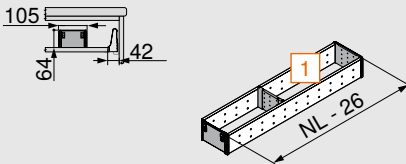

NL	Référence
450 mm	ZSI.450FI1
500 mm	ZSI.500FI1
550 mm	ZSI.550FI1

Set FI2

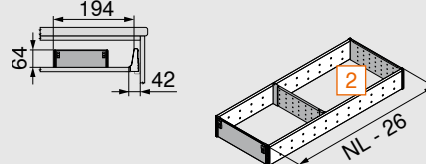

NL	Référence
450 mm	ZSI.450FI2N
500 mm	ZSI.500FI2N
550 mm	ZSI.550FI2N

Set FI3

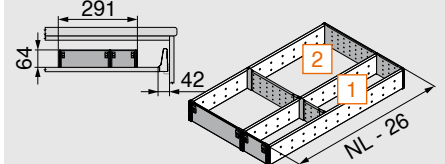

NL	Référence
450 mm	ZSI.450FI3
500 mm	ZSI.500FI3
550 mm	ZSI.550FI3

Séparateur transversal modulable

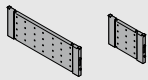

Largeur	Référence
88 mm	ZSI.010Q
176 mm	ZSI.020Q

Bacs

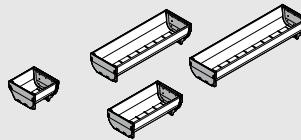

Dimensions	Référence
88 x 88 mm	ZSI.010SI
88 x 176 mm	ZSI.020SI
88 x 264 mm	ZSI.030SI
88 x 352 mm	ZSI.040SI



ORGA-LINE pour blocs-tiroirs



Séparateur transversal, hauteur C



Séparateur transversal, hauteur D

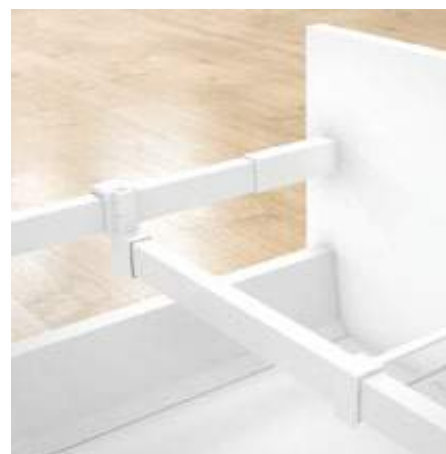

Tube transversal

TANDEMBOX antaro

Informations utiles à la commande

1a Séparateur transversal à recouper

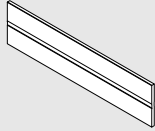

KB	Référence
275 mm	Z40L152A
300 mm	Z40L177A
550 mm	Z40L427A
900 mm	Z40L777A
1200 mm	Z40L1077A
Blanc soie, RAL 9006	
Alu à recouper	
Débit :	X = LW - 91 mm
Y = LW - 295 (KB 275)	Y = LW - 320 mm (KB 300)
Z = 152 mm (KB 275)	Z = 177 mm (KB 300)

1b Embout séparateur transversal



pour tube	Référence
pour hauteur C	Z40C0002Z
pour hauteur D	Z40D0002Z
Blanc soie, Gris blanc	

1c Embout séparateur transversal



	Référence
pour paroi intermédiaire	Z40L0002
Blanc soie, Gris blanc	

1d Séparateur longitudinal

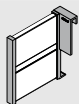

	Référence
Blanc soie, RAL 9006	Z43L100S

Séparateur transversal

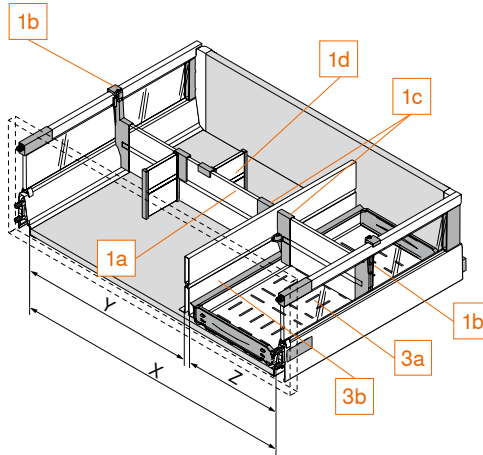

2a Tube transversal à recouper

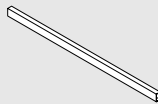

KB	Référence
275 mm	ZRG.179Q
300 mm	ZRG.204Q
550 mm	ZRG.454Q
900 mm	ZRG.804Q
1200 mm	ZRG.1104Q
Blanc soie, RAL 9006	
Alu à recouper	
Débit : LW - 63 mm	

2b Embout tube transversal



	Référence
Blanc soie, Gris blanc	ZRU.01E0

2c Séparateur longitudinal pour tube transversal



	Référence
Blanc soie, Gris blanc	ZRU.11F0

Tube transversal

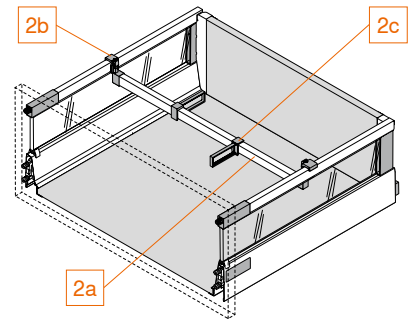

Le tube transversal n'est pas utilisable en combinaison avec une paroi intermédiaire !

3a Bac de rétention

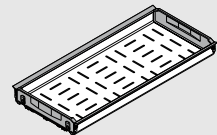

NL	Référence	Référence
450 mm		Z48.30B014
500 mm	Z48.27B016	Z48.30B016
550 mm	Z48.27B017	Z48.30B017
	KB 275 mm	KB 300 mm

3b Paroi intermédiaire

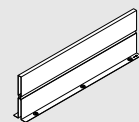

Non utilisable pour bloc-tiroir à l'anglaise

NL	Référence
450 mm	Z46L420S
500 mm	Z46L470S
550 mm	Z46L520S
	Blanc soie, RAL 9006

KB	Largeur du corps de meuble
LW	Largeur intérieure du corps de meuble
NL	Longueur nominale

Recommandation pour les blocs-tiroirs

Recommandation pour les provisions et provisions entamées

NL	KB (mm)										
	275	300	400	450	500	550	600	800	900	1000	1200
450 mm	1 x QT		1 x QT, 2 x LT				1 x QT, 3 x LT				
500 mm	2 x QT		2 x QT 3 x LT				2 x QT 6 x LT				
550 mm											

Recommandation pour les casseroles, couvercles et ustensiles de cuisson

NL	KB (mm)				
	600	800	900	1000	1200
450 mm	1 x QT, 2 x LT		1 x QT, 3 x LT		
500 mm	2 x QT		2 x QT, 6 x LT		
550 mm	3 x LT				

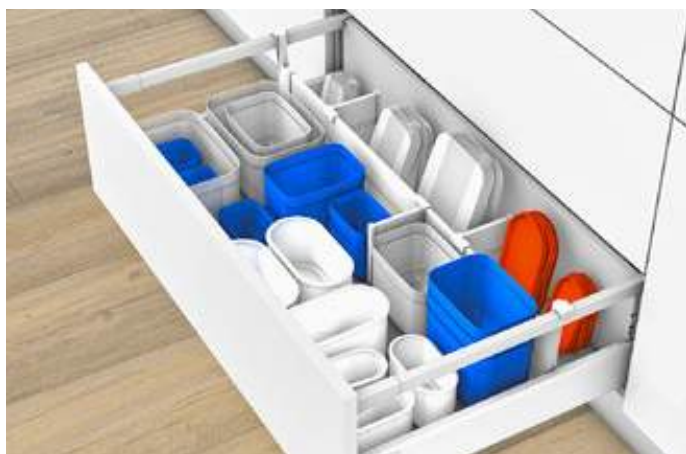
Recommandation pour les récipients plastique

NL	KB (mm)										
	275	300	400	450	500	550	600	800	900	1000	1200
450 mm	1 x QT		1 x QT, 2 x LT				1 x QT, 3 x LT				
500 mm											
550 mm											

Recommandation pour le tri des déchets et les produits de nettoyage

NL	KB (mm)				
	à partir de 900				
450 mm	3 x QT, 1 x FW, 2 x ZW				
500 mm	4 x QT, 1 x FW, 2 x ZW				
550 mm					

Recommandation pour les blocs-tiroirs



Recommandation pour les épices			
NL	KB (mm)		
	300	400	450
450 mm	1 x QT, 2 x GH		1 x QT 2 x LT, 2 x GH
500 mm			
550 mm			

Recommandation pour les bouteilles et planches à découper										
NL	KB (mm)									
	400	450	500	550	600	800	900	1000	1200	
450 mm	3 x QT, 1 x FW, 1 x ZW				3 x QT, 1 x FW, 2 x ZW					
500 mm	4 x QT, 1 x FW, 1 x ZW				4 x QT, 1 x FW, 2 x ZW					
550 mm										



Recommandation pour les bouteilles		
NL	KB (mm)	
	275	300
450 mm	3 x QT, 1 x FW	
500 mm	4 x QT, 1 x FW	
550 mm		

Recommandation pour les plaques et moules à pâtisserie				
NL	KB (mm)			
	300	400	450	à partir de 500
450 mm	1 x ZW			
500 mm				
550 mm				

FW	Bac de rétention pour bouteilles	KB	Largeur du corps de meuble	NL	Longueur nominale	TH	Range-assiettes
GH	Range-épices	LT	Séparateur longitudinal	QT	Séparateur transversal	ZW	Paroi intermédiaire

Aides de cuisine ORGA-LINE



Description

- Dérouleur pour l'utilisation sans aucun pli de films alimentaire et aluminium
- Range-couteaux pour le rangement en toute sécurité de couteaux dans un tiroir
- Range-assiettes pour le transport facile et un rangement sûr dans un bloc-tiroir
- Range-épices pour un rangement ordonné d'épices de différentes tailles
- Disponible également en set complet très pratique

Description

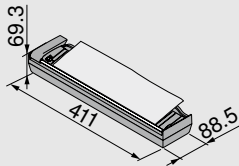
Dérouleur pour film		Dérouleur pour film		Range-couteaux	
					
Pour film alimentaire	Référence	Pour film aluminium	Référence	Pour 9 couteaux	Référence
Avec film	ZSZ.01F0	Avec film	ZSZ.02F0		ZSZ.02M0
Sans film	ZSZ.01F1	Sans film	ZSZ.02F1		
1 1 x ZSZ.01F0 2 1 x ZSZ.01F0 + 1 x ZSZ.02F0		1 1 x ZSZ.01F0 2 1 x ZSZ.01F0 + 1 x ZSZ.02F0		2 1 x ZSZ.02M0	
Range-épices		Range-assiettes		Pack d'aides de cuisine	
					
KB	Référence		Référence		Référence
300 mm (largeur 212 mm)	ZFZ.30G0I	Ø assiette 186 – 322 mm	ZC7T0350	Set	ZOU.30U1I
400 mm (largeur 312 mm)	ZFZ.40G0I	Hauteur totale 170 mm		Composé de :	
450 mm (largeur 362 mm)	ZFZ.45G0I	Hauteur d'empilage des assiettes : jusqu'à 12 assiettes		1 x range-couteaux	
				1 x dérouleur pour film alimentaire (avec film)	
				1 x dérouleur pour film aluminium (avec film)	
				2 x range-épices (pour KB 300 mm)	
				2 x range-assiettes	
KB	Largeur du corps de meuble				

Emplacement des aides de cuisine

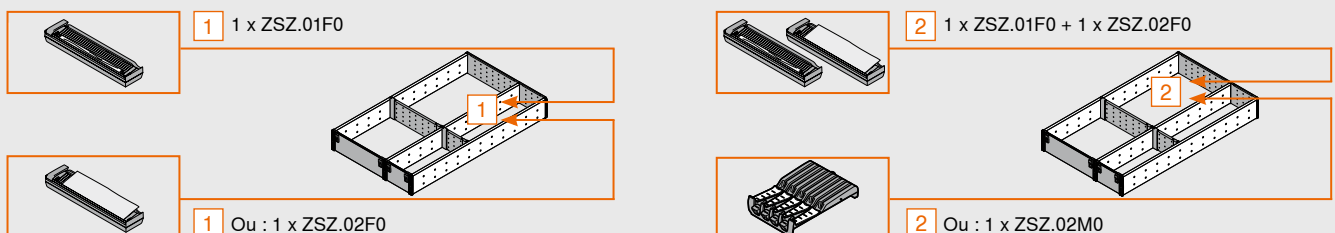

Julius Blum GmbH
Fabr. de ferrures
6973 Höchst, Autriche
Tél. : +43 5578 705-0
Fax : +43 5578 705-44
E-Mail : info@blum.com
www.blum.com

Nos sites en Autriche, en Pologne et en Chine sont certifiés comme indiqué ci-dessous.
Notre site aux États-Unis est certifié selon la norme ISO 9001.
Notre site au Brésil est certifié selon les normes ISO 9001, ISO 14001 et ISO 45001.



The Blum logo, consisting of a stylized arrow pointing upwards and to the right, followed by the word 'blum' in a bold, lowercase, sans-serif font, with a registered trademark symbol (®) to the right.



Look for our
FSC™-certified
products

Tous les contenus sont soumis au copyright de Blum.
Sous réserve de modifications techniques et de programmes.
IDNF: 000.000.0 · EP-546/2 FR-AL/11.22