



ORGA-LINE para TANDEMBOX

www.blum.com



Contenido

- 4 Ideas para un hogar práctico
- 6 Configurator de productos
- 8 Resumen de juegos ORGA-LINE
- 10 ORGA-LINE para cajones
- 18 ORGA-LINE para módulos extraíbles
- 20 Recomendaciones para módulos extraíbles
- 22 Accesorios de cocina ORGA-LINE



Numerosas ventajas prácticas



¿Cuál es su fuente de inspiración?

Descubra ideas fascinantes para una mayor calidad de vida en todos los sectores del hogar.

www.blum-inspirations.com



**Ideas de Blum:
soluciones prácticas
para su hogar**

Cocinas que demuestran su calidad en el día a día y que además son bonitas y prácticas.

Estas cocinas se caracterizan por lo siguiente:

- Procesos de trabajo sencillos (ergonomía)
- Uso ideal del espacio (espacio de almacenaje)
- Gran comodidad de movimiento (comodidad de movimiento)
- Gran libertad de diseño (diseño)

Blum Inspirations ofrece ideas para soluciones prácticas. Productos perfeccionados como ORGA-LINE o armarios sofisticados como el armario despensa SPACE TOWER o la rinconera SPACE CORNER aportan funcionalidad en cada cocina. Le asistiremos con conocimientos útiles desde el diseño de cocina.



Ergonomía

Todo resulta perfectamente accesible y está ordenado de manera visible.



Espacio de almacenaje

El espacio de almacenaje disponible se aprovecha de forma óptima.



Comodidad de movimiento

Los muebles se abren y cierran a mano de manera sencilla.



Diseño

Apoyamos los deseos individuales.



Configuración online: sencilla y rápida

Nuestros servicios online le permiten estar siempre al tanto de ORGA-LINE y de los correspondientes accesorios de cocina.

A través de su navegador web preferido, usted tiene la posibilidad de configurar ORGA-LINE online en cualquier momento, de modo fácil, rápido y cómodo conforme a sus necesidades.

Resumen de sus ventajas:

- Manejo intuitivo, rápido y sencillo
- Disponibilidad online las 24 horas
- Las soluciones de productos y la información de montaje más actuales en todo momento
- Resultados correctos y sin errores, comprobados por Blum

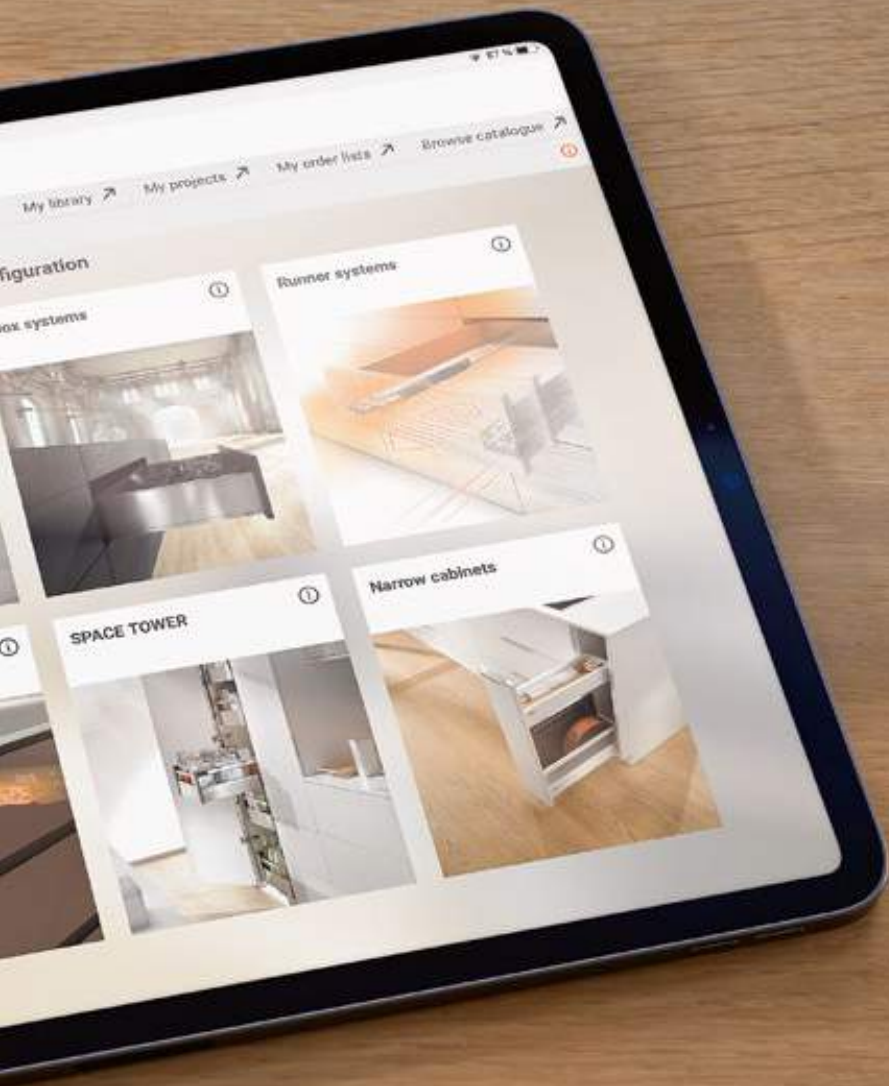

Más información acerca del configurador de productos en el siguiente enlace:
www.blum.com/productconfigurator



Para cajones con elementos de subdivisión y cubetas



Para módulos extraíbles con separadores longitudinales y transversales



Se complementa con los prácticos accesorios de cocina ORGA-LINE

Resumen de ORGA-LINE

Blum ofrece para sus cajones prácticas divisiones internas para todo tipo de artículos. Los juegos ORGA-LINE con cubetas de acero inoxidable o elementos de subdivisión de gran calidad están disponibles en cualquier largo nominal desde 450 hasta 650 mm. Para cada ancho de cajón ofrecemos aplicaciones adecuadas que proporcionan un orden y una visibilidad fascinantes.



Prácticas divisiones de cubetas

Las cubetas de acero inoxidable de gran calidad permiten organizar la cubertería y mucho más a la perfección y guardar todo de manera higiénica. Las cubetas se pueden extraer con facilidad y son aptas para el lavavajillas.

Elementos de subdivisión flexibles

ORGA-LINE permite guardar artículos de diferentes formas y tamaños de modo ordenado y a la vista. Los elementos de subdivisión flexibles pueden ordenarse de manera individual.

Juegos individuales

Complemente su combinación y cree divisiones adaptadas a cada necesidad individual.

Combinaciones

Las combinaciones de elementos de subdivisión y cubetas no son solo especialmente prácticas en la cocina, sino que resultan adecuadas para todas las zonas del hogar.





Flexibilidad práctica

Las cubetas y los separadores transversales y longitudinales ORGA-LINE se pueden organizar de manera flexible según los artículos. Sin importar lo que se deba guardar, ORGA-LINE introduce un orden práctico en los cajones y el espacio se aprovecha de forma óptima, incluso aunque se añadan nuevos artículos, como por ejemplo cacerolas o vajilla.



Visión general práctica

Con ORGA-LINE, todo se puede guardar de manera ordenada y a la vista; incluso los artículos de gran tamaño cuentan con un soporte estable. De este modo, se logra una visibilidad total: gracias a ORGA-LINE, los artículos se pueden almacenar de manera visible y bien clasificados. Y si sus invitados desean ayudarle a cocinar, con un sencillo movimiento podrán alcanzar a las especias.



Limpieza práctica

Las manos pegajosas de los más pequeños dejan huellas, todos lo sabemos. ¡Con ORGA-LINE esto no es ningún problema! Las cubetas de acero inoxidable de gran calidad se pueden limpiar con mucha facilidad, incluso en el lavavajillas, sin que afecte al material. Esta es la calidad de Blum, durante toda la vida del mueble.



Expansión práctica

Los accesorios de cocina ORGA-LINE facilitan los procesos de trabajo cotidianos y establecen el orden y una buena visión de conjunto. Gracias a los cortadores de papel, al portacuchillos, al especiero y al soporte para platos, todo se encuentra allí donde es necesario, tanto en la cocina como en el aparador del jardín. Y después de cocinar, los pequeños accesorios se guardan con mucha facilidad.

ORGA-LINE para cajones



Combinaciones

Descripción

- Las combinaciones de elementos de subdivisión y cubetas son adecuadas para la cocina y otras partes del hogar
- Para cajones y cajones interiores con ancho de cuerpo de mueble de 275 a 1200 mm
- Disponibles en todos los largos nominales entre 450 y 550 mm
- Cubetas extraíbles, aptas para el lavavajillas
- Pueden combinarse con cortadores de papel o portacuchillos

Espacio ocupado

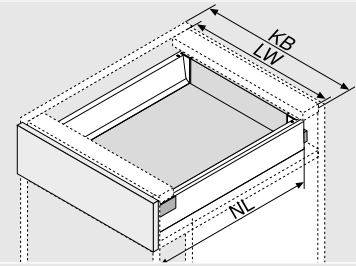

KB	Ancho de cuerpo de mueble
LW	Ancho interior cuerpo de mueble
NL	Largo nominal

Información de pedido

Ancho de cuerpo de mueble 275–349 mm



NL	Ref. de art.
450 mm	ZSI.450BI1N
500 mm	ZSI.500BI1N
550 mm	ZSI.550BI1N

Ancho de cuerpo de mueble 350–449 mm



NL	Ref. de art.
450 mm	ZSI.450KI2N
500 mm	ZSI.500KI2N
550 mm	ZSI.550KI2N

Ancho de cuerpo de mueble 450–600 mm



NL	Ref. de art.
450 mm	ZSI.450MI3
500 mm	ZSI.500MI3
550 mm	ZSI.550MI3

Ancho de cuerpo de mueble 601–649 mm



NL	Ref. de art.
450 mm	ZSI.450BI1N + ZSI.450MI3
500 mm	ZSI.500BI1N + ZSI.500MI3
550 mm	ZSI.550BI1N + ZSI.550MI3

Ancho de cuerpo de mueble 650–750 mm



NL	Ref. de art.
450 mm	ZSI.450KI2N + ZSI.450MI3
500 mm	ZSI.500KI2N + ZSI.500MI3
550 mm	ZSI.550KI2N + ZSI.550MI3

Ancho de cuerpo de mueble 751–899 mm



NL	Ref. de art.
450 mm	ZSI.450KI3N + ZSI.450BI3N
500 mm	ZSI.500KI3N + ZSI.500BI3N
550 mm	ZSI.550KI3N + ZSI.550BI3N

Ancho de cuerpo de mueble 900–1200 mm



NL	Ref. de art.
450 mm	ZSI.450KI3N + ZSI.450KI4N
500 mm	ZSI.500KI3N + ZSI.500KI4
550 mm	ZSI.550KI3N + ZSI.550KI4

1 **2** En las páginas 22/23 encontrará más información acerca de los portacuchillos y de los cortadores de papel.

Juegos de cubetas

Descripción

- Los juegos de cubetas son especialmente prácticos para su utilización en la cocina
- Adecuados, en especial, para cubertería
- Para cajones y cajones interiores con ancho de cuerpo de mueble de 275 a 1200 mm
- Disponibles en todos los largos nominales entre 450 y 550 mm
- Cubetas extraíbles, aptas para el lavavajillas
- Pueden combinarse con cortadores de papel o portacuchillos

Espacio ocupado

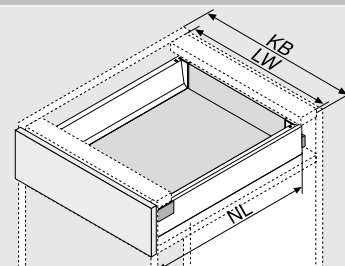

KB	Ancho de cuerpo de mueble
LW	Ancho interior cuerpo de mueble
NL	Largo nominal

Información de pedido

Ancho de cuerpo de mueble 275–299 mm	
NL	Ref. de art.
450 mm	ZSI.450BI1N
500 mm	ZSI.500BI1N
550 mm	ZSI.550BI1N

Ancho de cuerpo de mueble 300–399 mm	
NL	Ref. de art.
450 mm	ZSI.450BI2N
500 mm	ZSI.500BI2N
550 mm	ZSI.550BI2N

Ancho de cuerpo de mueble 400–549 mm	
NL	Ref. de art.
450 mm	ZSI.450BI3N
500 mm	ZSI.500BI3
550 mm	ZSI.550BI3

Ancho de cuerpo de mueble 550--599 mm	
NL	Ref. de art.
450 mm	ZSI.450BI1N + ZSI.450BI3N
500 mm	ZSI.500BI1N + ZSI.500BI3
550 mm	ZSI.550BI1N + ZSI.550BI3

Ancho de cuerpo de mueble 600 mm	
NL	Ref. de art.
450 mm	ZSI.60VEI4
500 mm	ZSI.60VEI6
550 mm	ZSI.60VEI7

Ancho de cuerpo de mueble 601–699 mm	
NL	Ref. de art.
450 mm	ZSI.450BI1N + ZSI.450BI3N
500 mm	ZSI.500BI1N + ZSI.500BI3
550 mm	ZSI.550BI1N + ZSI.550BI3

Ancho de cuerpo de mueble 700–799 mm	
NL	Ref. de art.
450 mm	ZSI.450BI2N + ZSI.450BI3N
500 mm	ZSI.500BI2N + ZSI.500BI3
550 mm	ZSI.550BI2N + ZSI.550BI3

Ancho de cuerpo de mueble 800–899 mm	
NL	Ref. de art.
450 mm	2 x ZSI.450BI3N
500 mm	2 x ZSI.500BI3
550 mm	2 x ZSI.550BI3

Ancho de cuerpo de mueble 900 mm	
NL	Ref. de art.
450 mm	ZSI.90VEI4
500 mm	ZSI.90VEI6
550 mm	ZSI.90VEI7



Ancho de cuerpo de mueble 901 – 999 mm



NL	Ref. de art.
450 mm	ZSI.450BI3N + ZSI.450KI4N
500 mm	ZSI.500BI3 + ZSI.500KI4
550 mm	ZSI.550BI3 + ZSI.550KI4

Ancho de cuerpo de mueble 1000 – 1099 mm



NL	Ref. de art.
450 mm	2x ZSI.450KI4N
500 mm	2x ZSI.500KI4
550 mm	2x ZSI.550KI4

Ancho de cuerpo de mueble 1100 – 1199 mm



NL	Ref. de art.
450 mm	2x ZSI.450BI3N + ZSI.450FI2N
500 mm	2x ZSI.500BI3 + ZSI.500FI2N
550 mm	2x ZSI.550BI3 + ZSI.550FI2N

Ancho de cuerpo de mueble 1200 mm



NL	Ref. de art.
450 mm	ZSI.12VEI4
500 mm	ZSI.12VEI6
550 mm	ZSI.12VEI7

Juegos de elementos de subdivisión

Descripción

- Los juegos de elementos de subdivisión son prácticos para su aplicación en la cocina y en otras zonas del hogar
- Para cajones y cajones interiores con ancho de cuerpo de mueble de 275 a 1200 mm
- Disponibles en todos los largos nominales entre 450 y 550 mm
- Cubetas extraíbles, aptas para el lavavajillas
- Pueden combinarse con cortadores de papel o portacuchillos

Espacio ocupado

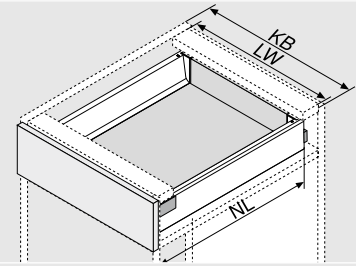

KB	Ancho de cuerpo de mueble
LW	Ancho interior cuerpo de mueble
NL	Largo nominal

Información de pedido

Ancho de cuerpo de mueble 275–349 mm



NL	Ref. de art.
450 mm	ZSI.450BI1N
500 mm	ZSI.500BI1N
550 mm	ZSI.550BI1N

Ancho de cuerpo de mueble 350–449 mm



NL	Ref. de art.
450 mm	ZSI.450KI2N
500 mm	ZSI.500KI2N
550 mm	ZSI.550KI2N

Ancho de cuerpo de mueble 450–599 mm



NL	Ref. de art.
450 mm	ZSI.450FI2N
500 mm	ZSI.500FI2N
550 mm	ZSI.550FI2N

Ancho de cuerpo de mueble 600 mm



NL	Ref. de art.
450 mm	ZSI.60VUI4
500 mm	ZSI.60VUI6
550 mm	ZSI.60VUI7

Ancho de cuerpo de mueble 601–699 mm



NL	Ref. de art.
450 mm	ZSI.450BI1N + ZSI.450KI3N
500 mm	ZSI.500BI1N + ZSI.500KI3N
550 mm	ZSI.550BI1N + ZSI.550KI3N

Ancho de cuerpo de mueble 700–799 mm



NL	Ref. de art.
450 mm	ZSI.450KI2N + ZSI.450KI3N
500 mm	ZSI.500KI2N + ZSI.500KI3N
550 mm	ZSI.550KI2N + ZSI.550KI3N

Ancho de cuerpo de mueble 800–899 mm



NL	Ref. de art.
450 mm	2x ZSI.450KI3N
500 mm	2x ZSI.500KI3N
550 mm	2x ZSI.550KI3N

Ancho de cuerpo de mueble 900 mm



NL	Ref. de art.
450 mm	ZSI.90VUI4
500 mm	ZSI.90VUI6
550 mm	ZSI.90VUI7



Ancho de cuerpo de mueble 901–999 mm



NL	Ref. de art.
450 mm	2x ZSI.450KI3N
500 mm	2x ZSI.500KI3N
550 mm	2x ZSI.550KI3N

Ancho de cuerpo de mueble 1000–1099 mm



NL	Ref. de art.
450 mm	2x ZSI.450KI2N + ZSI.450FI3
500 mm	2x ZSI.500KI2N + ZSI.500FI3
550 mm	2x ZSI.550KI2N + ZSI.550FI3

Ancho de cuerpo de mueble 1100–1199 mm



NL	Ref. de art.
450 mm	2x ZSI.450KI3N + ZSI.450FI2N
500 mm	2x ZSI.500KI3N + ZSI.500FI2N
550 mm	2x ZSI.550KI3N + ZSI.550FI2N

Ancho de cuerpo de mueble 1200 mm



NL	Ref. de art.
450 mm	ZSI.12VUI4
500 mm	ZSI.12VUI6
550 mm	ZSI.12VUI7

Juegos individuales

Descripción

- Los juegos flexibles de ocupación parcial son especialmente adecuados para aplicaciones en la cocina y en otras zonas del hogar
- Para cajones y cajones interiores con diferentes anchos de cuerpo de mueble
- Disponibles en todos los largos nominales entre 450 y 550 mm
- Los juegos consisten en elementos de subdivisión, juegos de cubetas o combinaciones de ambos
- Cubetas extraíbles, aptas para el lavavajillas
- Pueden combinarse con cortadores de papel o portacuchillos

Información de pedido

Espacio ocupado

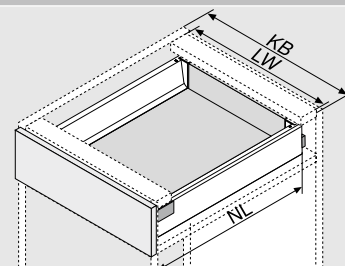

KB	Ancho de cuerpo de mueble
LW	Ancho interior cuerpo de mueble
NL	Largo nominal

Juego B11	
NL	Ref. de art.
450 mm	ZSI.450B11N
500 mm	ZSI.500B11N
550 mm	ZSI.550B11N

Juego B12	
NL	Ref. de art.
450 mm	ZSI.450B12N
500 mm	ZSI.500B12N
550 mm	ZSI.550B12N

Juego B13	
NL	Ref. de art.
450 mm	ZSI.450B13N
500 mm	ZSI.500B13
550 mm	ZSI.550B13

Juego K12	
NL	Ref. de art.
450 mm	ZSI.450K12N
500 mm	ZSI.500K12N
550 mm	ZSI.550K12N

Juego K13	
NL	Ref. de art.
450 mm	ZSI.450K13N
500 mm	ZSI.500K13N
550 mm	ZSI.550K13N

Juego K14	
NL	Ref. de art.
450 mm	ZSI.450K14N
500 mm	ZSI.500K14
550 mm	ZSI.550K14

Juego MI3	
NL	Ref. de art.
450 mm	ZSI.450MI3
500 mm	ZSI.500MI3
550 mm	ZSI.550MI3



Juego F11

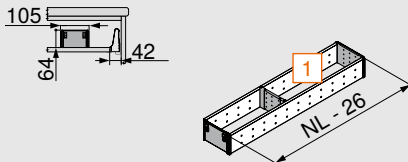

NL	Ref. de art.
450 mm	ZSI.450F11
500 mm	ZSI.500F11
550 mm	ZSI.550F11

Juego F12

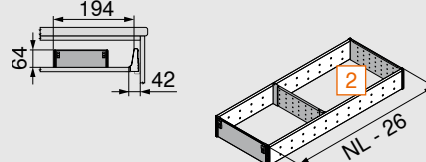

NL	Ref. de art.
450 mm	ZSI.450F12N
500 mm	ZSI.500F12N
550 mm	ZSI.550F12N

Juego F13

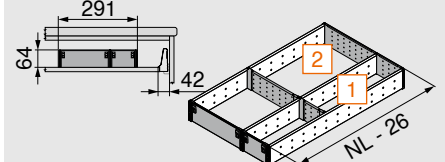

NL	Ref. de art.
450 mm	ZSI.450F13
500 mm	ZSI.500F13
550 mm	ZSI.550F13

Separadores transversales flexibles

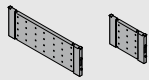

Ancho	Ref. de art.
88 mm	ZSI.010Q
176 mm	ZSI.020Q

Cubetas

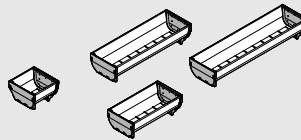

Tamaño	Ref. de art.
88 x 88 mm	ZSI.010SI
88 x 176 mm	ZSI.020SI
88 x 264 mm	ZSI.030SI
88 x 352 mm	ZSI.040SI



ORGA-LINE para módulos extraíbles



Separador transversal, altura C



Separador transversal, altura D

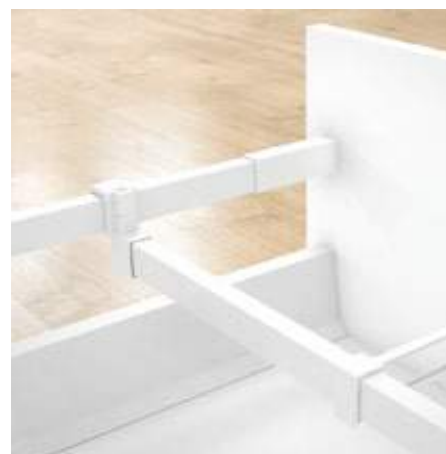

Guardacuerpo transversal

TANDEMBOX antaro

Información de pedido

1a Separador transversal	
KB	Ref. de art.
275 mm	Z40L152A
300 mm	Z40L177A
550 mm	Z40L427A
900 mm	Z40L777A
1200 mm	Z40L1077A
Blanco seda, RAL 9006	
Aluminio para cortar a medida	
Corte:	X = LW - 91 mm
Y = LW - 295 (KB 275)	Y = LW - 320 mm (KB 300)
Z = 152 mm (KB 275)	Z = 177 mm (KB 300)

1b Alojamiento de separador transversal	
Para guardacuerpo	Ref. de art.
Para altura C	Z40C0002Z
Para altura D	Z40D0002Z
Blanco seda, gris claro	

1c Alojamiento de separador transversal	
	Ref. de art.
Para pared intermedia	Z40L0002
Blanco seda, gris claro	

1d Separador longitudinal	
	Ref. de art.
Blanco seda, RAL 9006	Z43L100S

Separador transversal

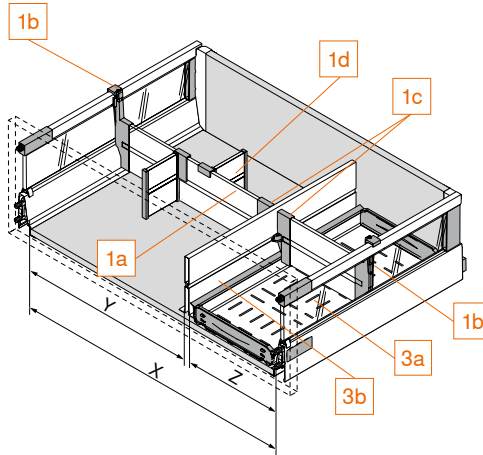

2a Guardacuerpo transversal	
KB	Ref. de art.
275 mm	ZRG.179Q
300 mm	ZRG.204Q
550 mm	ZRG.454Q
900 mm	ZRG.804Q
1200 mm	ZRG.1104Q
Blanco seda, RAL 9006	
Aluminio para cortar a medida	
Corte: LW - 63 mm	

2b Alojamiento de guardacuerpo transversal	
	Ref. de art.
Blanco seda, gris claro	ZRU.01E0

2c Separador longitudinal para guardacuerpo transversal	
	Ref. de art.
Blanco seda, gris claro	ZRU.11F0

Guardacuerpo transversal

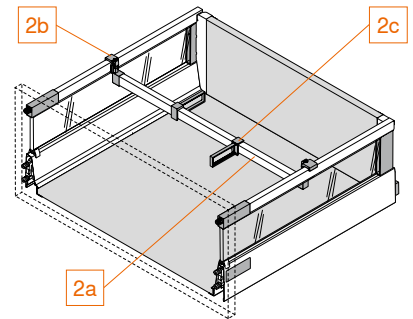

i ¡El guardacuerpo transversal no puede utilizarse en combinación con la pared intermedia!

3a Espacio para botellas		
NL	Ref. de art.	Ref. de art.
450 mm		Z48.30B014
500 mm	Z48.27B016	Z48.30B016
550 mm	Z48.27B017	Z48.30B017
	KB 275 mm	KB 300 mm

3b Pared intermedia	
No apto para cacerolero interior	
NL	Ref. de art.
450 mm	Z46L420S
500 mm	Z46L470S
550 mm	Z46L520S
	Blanco seda, RAL 9006

KB	Ancho de cuerpo de mueble
LW	Ancho interior cuerpo de mueble
NL	Largo nominal

Recomendaciones para módulos extraíbles

Recomendaciones para alimentos y provisiones abiertas

NL	KB (mm)										
	275	300	400	450	500	550	600	800	900	1000	1200
450 mm	1 x QT		1 x QT, 2 x LT				1 x QT, 3 x LT				
500 mm	2 x QT		2 x QT 3 x LT				2 x QT 6 x LT				
550 mm											

Recomendaciones para cacerolas, tapas y útiles de cocina

NL	KB (mm)				
	600	800	900	1000	1200
450 mm	1 x QT, 2 x LT		1 x QT, 3 x LT		
500 mm	2 x QT		2 x QT, 6 x LT		
550 mm	3 x LT				

Recomendaciones para recipientes de plástico

NL	KB (mm)										
	275	300	400	450	500	550	600	800	900	1000	1200
450 mm	1 x QT		1 x QT, 2 x LT				1 x QT, 3 x LT				
500 mm	1 x QT		1 x QT, 2 x LT				1 x QT, 3 x LT				
550 mm											

Recomendaciones para separación de residuos y productos de limpieza

NL	KB (mm)				
	A partir de 900				
450 mm	3 x QT, 1 x FW, 2 x ZW				
500 mm	4 x QT, 1 x FW, 2 x ZW				
550 mm					

Recomendaciones para módulos extraíbles



Recomendaciones para especias			
NL	KB (mm)		
	300	400	450
450 mm	1 x QT, 2 x GH		1 x QT 2 x LT, 2 x GH
500 mm			
550 mm			

Recomendaciones para botellas y tablas de cortar										
NL	KB (mm)									
	400	450	500	550	600	800	900	1000	1200	
450 mm	3 x QT, 1 x FW, 1 x ZW				3 x QT, 1 x FW, 2 x ZW					
500 mm	4 x QT, 1 x FW, 1 x ZW				4 x QT, 1 x FW, 2 x ZW					
550 mm										



Recomendaciones para botellas		
NL	KB (mm)	
	275	300
450 mm	3 x QT, 1 x FW	
500 mm	4 x QT, 1 x FW	
550 mm		

Recomendaciones para bandejas de repostería y moldes para hornear				
NL	KB (mm)			
	300	400	450	A partir de 500
450 mm	1 x ZW			
500 mm				
550 mm				

FW	Espacio para botellas	KB	Ancho de cuerpo de mueble	NL	Largo nominal	TH	Soporte para platos
GH	Especiero	LT	Separador longitudinal	QT	Separador transversal	ZW	Pared intermedia

Accesorios de cocina ORGA-LINE



Descripción

- Cortadores de papel para obtener papel aluminio y papel film sin arrugas
- Portacuchillos para guardar cuchillos en cajones de manera segura
- Soporte para platos para transportarlos de forma sencilla y guardarlos de manera segura en el módulo extraíble
- Especiero para guardar de modo ordenado botes de diferentes tamaños
- También disponibles en prácticos juegos completos

Descripción

Cortador de papel

Para papel film	Ref. de art.
Con papel incluido	ZSZ.01F0
Sin papel	ZSZ.01F1

1 1 x ZSZ.01F0
2 1 x ZSZ.01F0 + 1 x ZSZ.02F0

Cortador de papel

Para papel aluminio	Ref. de art.
Con papel incluido	ZSZ.02F0
Sin papel	ZSZ.02F1

1 1 x ZSZ.01F0
2 1 x ZSZ.01F0 + 1 x ZSZ.02F0

Portacuchillos

Para 9 cuchillos	Ref. de art.
	ZSZ.02M0

2 1 x ZSZ.02M0

Especiero

KB	Ref. de art.
300 mm (ancho 212 mm)	ZFZ.30G0I
400 mm (ancho 312 mm)	ZFZ.40G0I
450 mm (ancho 362 mm)	ZFZ.45G0I

KB Ancho de cuerpo de mueble

Soporte para platos

	Ref. de art.
Ø platos 186 – 322 mm	ZC7T0350
Altura total 170 mm	
Altura de apilamiento: hasta 12 platos	

Juego de accesorios de cocina

	Ref. de art.
Juego	ZOU.30U1I

Compuesto por:
 1 portacuchillo
 1 cortador de papel film (con papel incluido)
 1 cortador de papel aluminio (con papel incluido)
 2 especieros (para KB 300 mm)
 2 soportes para platos

Ubicación de los accesorios de cocina

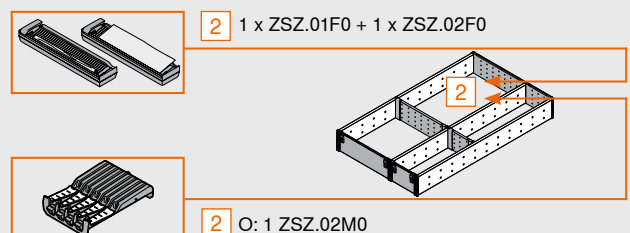
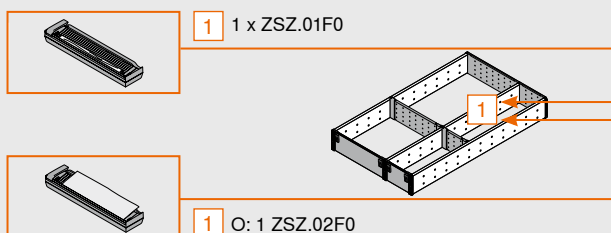

Julius Blum GmbH
Fábrica de herrajes
6973 Höchst, Austria
Tel.: +43 5578 705-0
Fax: +43 5578 705-44
E-Mail: info@blum.com
www.blum.com

Nuestras sedes en Austria, Polonia y China están certificadas de acuerdo con lo indicado abajo.
Nuestra sede en EE. UU. está certificada según la norma ISO 9001.
Nuestra sede en Brasil está certificada según las normas ISO 9001, ISO 14001 e ISO 45001.



Todo el contenido está sujeto al Copyright de Blum.
Sujeto a modificaciones técnicas y modificaciones de programa sin previo aviso.
IDNF: 000.000.0 · EP-546/2 ES-AL/11.22

Look for our
FSC™-certified
products