

AVENTOS HK-S

Jauns dizains dekoratīvajām uzlikām

www.blum.com

 blum®

Memo

i

Pieejamas trīs krāsās



Gaiši pelēkā



Zīda baltā



Tumši pelēkā



AVENTOS HK top ar tumši pelēku dekoratīvo uzliku

AVENTOS HK-S – nelielu fasāžu pacelšanas mehānisma furnitūra – iegūst jaunu dizainu. Dekoratīvās uzlikas pārstrādātas tā, lai tās iegūtu minimālistisku, gaumīgu izskatu, kas pielāgots AVENTOS HK top dizainam. Jaunās dekoratīvās uzlikas pieejamas trīs dažādās krāsās: gaiši pelēkas, zīda baltas un tumši pelēkas. Mazu fasāžu pacelšanas mehānisma furnitūra stilīgi iederas dažādos dizainos un nodrošina visaugstākā līmeņa kustības komfortu.

Pateicoties jaunajam dizainam, AVENTOS HK-S ir viegli kombinējams ar jauno AVENTOS HK top pacelšanas mehānisma furnitūru jebkurai dzīvojamajai zonai. Lai radītu vienotu un skaidru kopējo tēlu, gan maziem, gan lieliem korpusiem.

AVENTOS HK-S



Jaunās dekoratīvās uzlikas

Pasūtīšanas specifikācija

i

Slodzes koeficients (LF)

Slodzes koeficients (LF) = korpusa augstums (KH) [mm] x fasādes svars, iesk. dubultu roktura svaru [kg]

Ja izvēle pārklājas, mēs iesakām izvēlēties spēcīgāko spēka mehānismu.

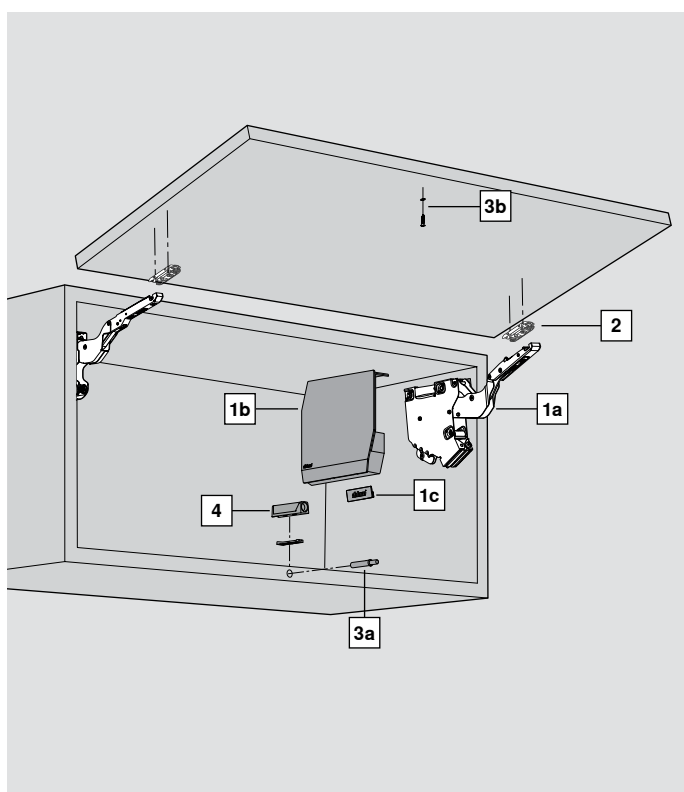

2 Fasādes stiprinājums			
	Fiksēšanas metode	Augstums (mm)	
	Skrūvējams	0 **	175H3100
	EXPANDO	0	177H3100E
	Iepresējams	0	177H3100
Koka fasādes un rāmji no plata alumīnija profila			2 x

Jāizmanto slēptie tērauda pamatiņi ar 0 mm augstumu.

** Katrai koka fasādes pusei izmantot 2 skrūves kokam (609.1x00).
Platiem alumīnija rāmjiem katrai malai izmantot 2 iegremdētas pašurbjošās skrūves (660.0950)

Fasādes stiprinājuma komplekts			
	Rāmji no šaura alumīnija profila	1 x	20K4A00A02

3 TIP-ON komplekts			
	Urbumam Ø 10 x 50 mm		
	SW, TS, R7036		
	Īsā versija		956.1004
	Korpusa augstums KH nepārsniedz 600 mm		

Komplektā ietilpst:

- 3a | 1 x TIP-ON
- 3b | 1 x Pieskrūvējama pretplāksne
- 1 x Skrūves kokam 609.1500
- 1 x Padoms: pielīmējama pretplāksne (pieskrūvējamā varianta alternatīva)

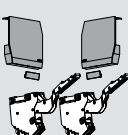
1 Pacelšanas mehānisma komplekts					
	HGR, SW, TGR				
	LF	OW	<input type="checkbox"/> Standard	<input checked="" type="checkbox"/> TIP-ON	
	220–500	107° *	20K2B00.06	20K2B00T06	
	400–1000	107°	20K2C00.06	20K2C00T06	
	960–2215	107°	20K2E00.06	20K2E00T06	

Komplektā ietilpst:

- 1a | 2 x Simetrisks pacelšanas mehānisms
- 1b | 2 x 2 gab. dekoratīvās uzlikas kreisā/labā
- 1c | 2 x Maza dekoratīvā uzlika, ar Blum logo
- 6 x Skrūves kokam Ø 4 x 35 mm

Piezīme

Slodzes koeficientu (LF) var palielināt par 50 %, izmantojot trešo pacelšanas mehānismu

* 1 pacelšanas mehānisms ir bez atsperes

4 Taisnais adapteris			
	Plastmasa, skrūves***		
	SW, TS, R7036, NI-L		
	Īsā versija		956.1201

Alternatīva taisnajam adapterim

Krustveida adapteris			
	Plastmasa, skrūves***		
	R7036		
	Pagarinātā versija		956A1501

*** Montāža ar Ø 3.5 mm vai Ø 4 mm skrūvēm kokam.

Piederumi

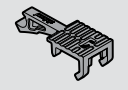
Atvēruma leņķa ierobežotājs			
	Plastmasa		
	100°, tumši pelēks	2 x	20K7A41
	75°, putekļu pelēks	2 x	20K7A11

Standard
 TIP-ON

LF Slodzes koeficients
OW Atvēšanas leņķis

HGR= gaiši pelēks, SW= zīda balts, TGR= tumši pelēks, TS= terra melns,
R7036= RAL 7036 platinpelēks, NI-L= niķelēta apdare