



# ORGA-LINE do TANDEMBOX

[www.blum.com](http://www.blum.com)

 **blum**<sup>®</sup>

## Spis treści

- 4 Pomysły na praktyczny dom
- 6 Konfigurator produktów
- 8 Przegląd wkładów ORGA-LINE
- 10 ORGA-LINE do szuflad standardowych
- 18 ORGA-LINE do szuflad wysokich
- 20 Polecane do szuflad z wysokim frontem
- 22 Akcesoria kuchenne ORGA-LINE



# Wiele praktycznych zalet



### Co Państwa inspiruje?

Zachęcamy do odkrywania ciekawych pomysłów dla wyższego komfortu mieszkania we wszystkich pomieszczeniach.

[www.blum-inspirations.com](http://www.blum-inspirations.com)



**Praktyczne  
rozwiązania Blum  
dla Państwa domu**

**W codziennym użytkowaniu sprawdzają się kuchnie, które nie tylko są piękne, lecz również praktyczne.**

Kuchnie takie charakteryzuje

- płynny przebieg pracy (ergonomia)
- optymalne wykorzystanie przestrzeni (przechowywanie)
- wysoki komfort ruchu (komfort ruchu)
- swoboda projektowania (design)

Blum Inspirations dostarcza pomysłów na praktyczne rozwiązania. Przemysłane produkty, takie jak ORGA-LINE, rozwiązania specjalne, takie jak szafa cargo SPACE TOWER czy też szafka narożna SPACE CORNER pozwalają zagościć funkcjonalności w każdej kuchni. Pomocna wiedza zapewnia wsparcie już na etapie planowania kuchni.



**Ergonomia**

Wszystko jest łatwo dostępne i uporządkowane.



**Przechowywanie**

Przestrzeń użytkowa jest optymalnie wykorzystana.



**Komfort ruchu**

Meble otwierają i zamykają się z łatwością.



**Design**

Realizowane są indywidualne życzenia.

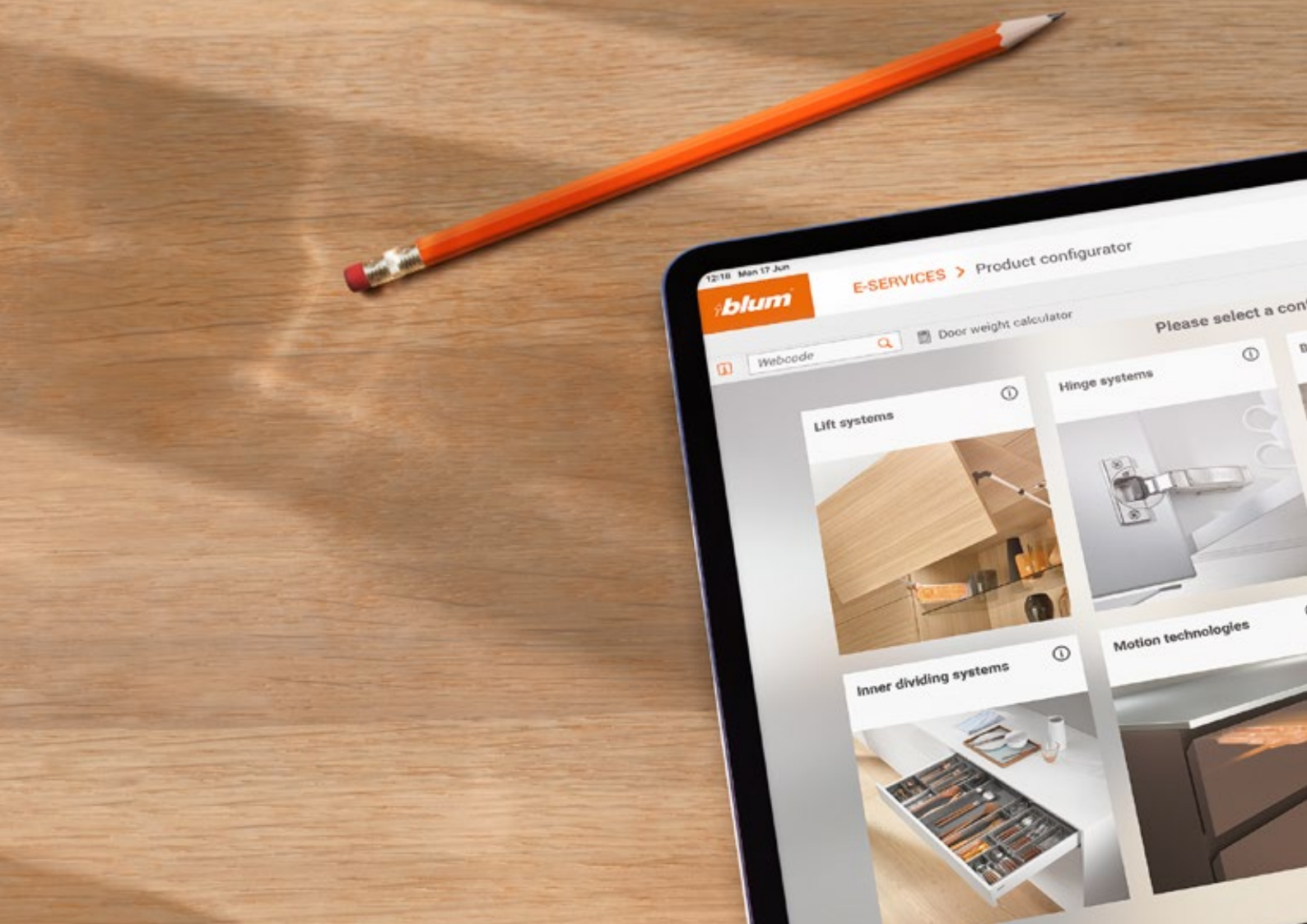

# Konfiguracja online – łatwa i szybka

Nasze serwisy internetowe zapewniają Państwu zawsze bieżące informacje o ORGA-LINE i akcesoriach kuchennych.

Za pośrednictwem przeglądarki internetowej mają Państwo przez całą dobę możliwość łatwego, szybkiego i komfortowego konfigurowania ORGA-LINE według własnych potrzeb.

#### Zalety:

- intuicyjna obsługa – szybka i łatwa
- całodobowy dostęp przez internet
- zawsze aktualne produkty oraz informacje na temat montażu
- prawidłowe wyniki – sprawdzone przez Blum

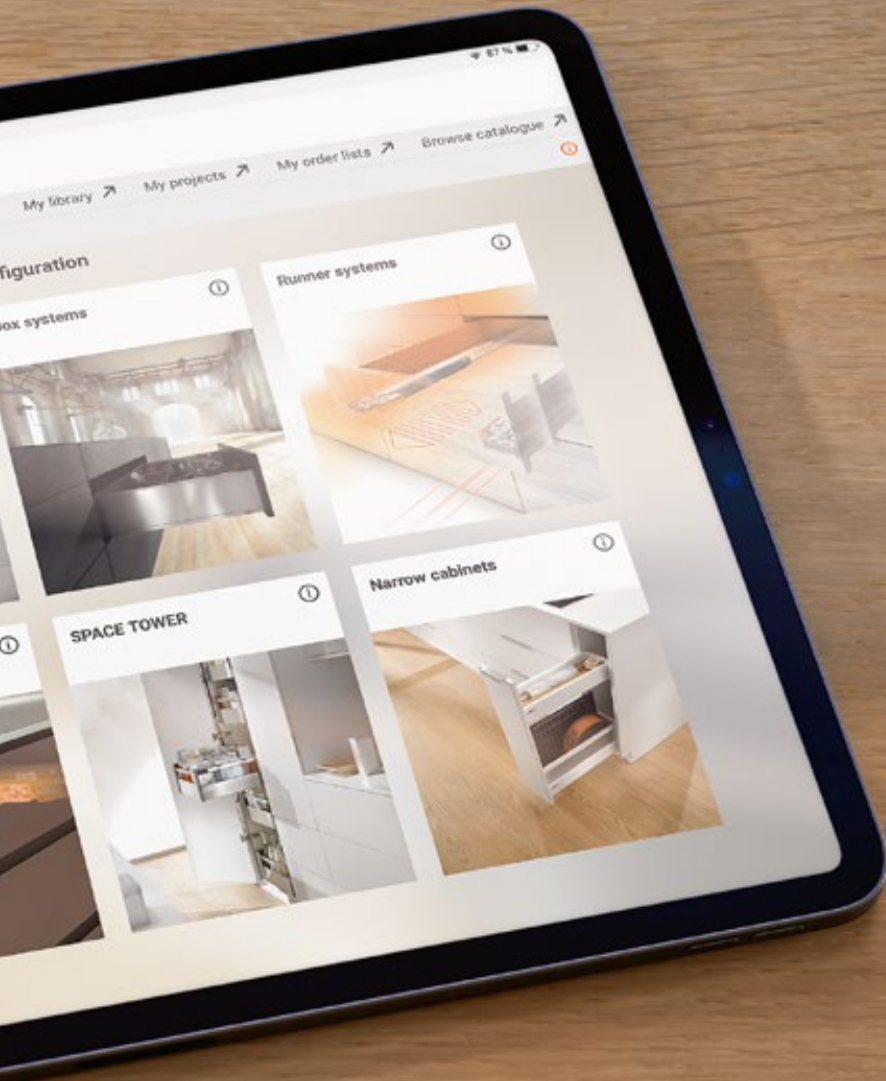

Więcej informacji o konfiguratorze produktów na:  
[www.blum.com/productconfigurator](http://www.blum.com/productconfigurator)



Do szuflad standardowych z przegródkami i pojemnikami



Do szuflad z wysokim frontem z listwami podłużnymi i poprzecznymi



Uzupełniony o praktyczne akcesoria kuchenne ORGA-LINE

# Przegląd wkładów ORGA-LINE

Blum oferuje praktyczny system organizacji wnętrza szuflady do każdego rodzaju przechowywanej zawartości. Wkłady ORGA-LINE z wysokiej jakości pojemnikami ze stali nierdzewnej lub przegródkami są dostępne w długości od 450 do 650 mm. Dla każdej szerokości szuflady istnieje odpowiednie rozwiązanie, gwarantujące porządek i dobry przegląd zawartości.



## Praktyczny podział

Sztućce oraz inne przedmioty są perfekcyjnie zorganizowane i przejrzyste przechowywane w wysokiej jakości pojemnikach ze stali nierdzewnej. Pojemniki można wyjmować pojedynczo i myć w zmywarce.

## Uniwersalne przegrody

Przedmioty o różnych kształtach i wielkościach można z pomocą ORGA-LINE przechowywać w sposób przejrzysty i estetyczny. Uniwersalne przegrody zapewniają swobodę regulacji.

## Wkłady pojedyncze

Stanowią uzupełnienie gotowych zestawów i umożliwiają indywidualną organizację w zależności od potrzeb.

## Wkłady kombi

Praktyczne połączenie przegródek i pojemników sprawdzi się nie tylko w kuchni, lecz również we wszystkich innych pomieszczeniach.







### Praktyczna regulacja

Pojemniki, listwy podłużne i poprzeczne ORGA-LINE można zestawiać dowolnie w zależności od potrzeb. Cokolwiek chcemy schować – ORGA-LINE wprowadza porządek w szufladach i pozwala optymalnie wykorzystać dostępne miejsce. Nawet, gdy przybywa wyposażenia, np. garnków lub naczyń.



### Praktyczny porządek

ORGA-LINE pozwala na przechowywanie produktów w sposób estetyczny i stabilny – nawet tych większych. Porządek, gdzie okiem sięgnąć – z ORGA-LINE każdy przedmiot ma swoje miejsce. To wszystko sprawia, że nawet goście szybko odnajdą się w naszej kuchni.



### Praktyczne czyszczenie

Klejące, dziecięce rączki, które wszędzie pozostawiają ślady – kto tego nie zna? W przypadku ORGA-LINE to żaden problem. Wysokiej jakości pojemniki ze stali nierdzewnej można z łatwością umyć – również w zmywarce. To jest jakość Blum – na lata.



### Praktyczna pomoc

Akcesoria kuchenne ORGA-LINE ułatwiają codzienną pracę w kuchni i organizację. To za sprawą obcinarki do folii, uchwytów na noże, przyprawy czy talerze wszystko jest tam, gdzie powinno – zarówno w kuchni, jak i podczas przyjęcia w ogrodzie. A po pracy każda rzecz trafia szybko z powrotem na swoje miejsce.

# ORGA-LINE do szuflad standardowych



## Wkłady kombi

### Opis

- kombinacje wkładów z przegródkami i pojemnikami do kuchni oraz innych pomieszczeń
- do szuflad standardowych i szuflad wewnętrznych o szerokości od 275 do 1200 mm
- dostępne w każdej długości od 450 do 550 mm
- wymiowane pojemniki, nadające się do mycia w zmywarce
- możliwość uzupełnienia o obcinarkę do folii lub wkład na noże

### Wymiary zabudowy

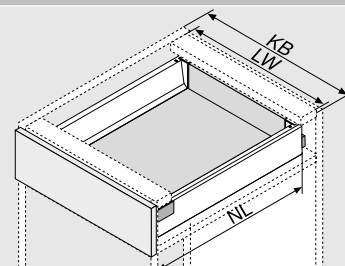

KB	Szerokość korpusu
LW	Wewnętrzna szerokość korpusu
NL	Długość

### Informacje o zamawianiu

#### Szerokość korpusu 275–349 mm



NL	Nr art.
450 mm	ZSI.450BI1N
500 mm	ZSI.500BI1N
550 mm	ZSI.550BI1N

#### Szerokość korpusu 350–449 mm



NL	Nr art.
450 mm	ZSI.450KI2N
500 mm	ZSI.500KI2N
550 mm	ZSI.550KI2N

#### Szerokość korpusu 450–600 mm



NL	Nr art.
450 mm	ZSI.450MI3
500 mm	ZSI.500MI3
550 mm	ZSI.550MI3

#### Szerokość korpusu 601–649 mm

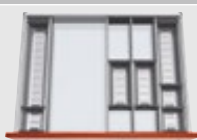

NL	Nr art.
450 mm	ZSI.450BI1N + ZSI.450MI3
500 mm	ZSI.500BI1N + ZSI.500MI3
550 mm	ZSI.550BI1N + ZSI.550MI3

#### Szerokość korpusu 650–750 mm



NL	Nr art.
450 mm	ZSI.450KI2N + ZSI.450MI3
500 mm	ZSI.500KI2N + ZSI.500MI3
550 mm	ZSI.550KI2N + ZSI.550MI3

#### Szerokość korpusu 751–899 mm

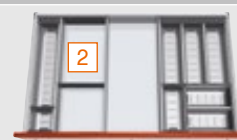

NL	Nr art.
450 mm	ZSI.450KI3N + ZSI.450BI3N
500 mm	ZSI.500KI3N + ZSI.500BI3N
550 mm	ZSI.550KI3N + ZSI.550BI3N

#### Szerokość korpusu 900–1200 mm



NL	Nr art.
450 mm	ZSI.450KI3N + ZSI.450KI4N
500 mm	ZSI.500KI3N + ZSI.500KI4
550 mm	ZSI.550KI3N + ZSI.550KI4

**1** **2** Więcej informacji o wkładzie na noże i obcinarkach do folii na stronach 22-23.

## Zestawy pojemników

### Opis

- wkłady z pojemnikami są szczególnie praktyczne do zastosowania w kuchni
- doskonale do sztućców
- do szuflad standardowych i szuflad wewnętrznych o szerokości od 275 do 1200 mm
- dostępne w każdej długości od 450 do 550 mm
- wyjmowane pojemniki, nadające się do mycia w zmywarce
- możliwość uzupełnienia o obcinarkę do folii lub wkład na noże

### Wymiary zabudowy

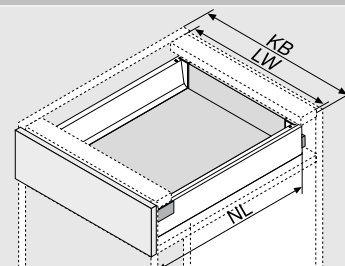

KB	Szerokość korpusu
LW	Wewnętrzna szerokość korpusu
NL	Długość

### Informacje o zamawianiu

#### Szerokość korpusu 275–299 mm



NL	Nr art.
450 mm	ZSI.450BI1N
500 mm	ZSI.500BI1N
550 mm	ZSI.550BI1N

#### Szerokość korpusu 300–399 mm



NL	Nr art.
450 mm	ZSI.450BI2N
500 mm	ZSI.500BI2N
550 mm	ZSI.550BI2N

#### Szerokość korpusu 400–549 mm



NL	Nr art.
450 mm	ZSI.450BI3N
500 mm	ZSI.500BI3
550 mm	ZSI.550BI3

#### Szerokość korpusu 550–599 mm



NL	Nr art.
450 mm	ZSI.450BI1N + ZSI.450BI3N
500 mm	ZSI.500BI1N + ZSI.500BI3
550 mm	ZSI.550BI1N + ZSI.550BI3

#### Szerokość korpusu 600 mm



NL	Nr art.
450 mm	ZSI.60VEI4
500 mm	ZSI.60VEI6
550 mm	ZSI.60VEI7

#### Szerokość korpusu 601–699 mm



NL	Nr art.
450 mm	ZSI.450BI1N + ZSI.450BI3N
500 mm	ZSI.500BI1N + ZSI.500BI3
550 mm	ZSI.550BI1N + ZSI.550BI3

#### Szerokość korpusu 700–799 mm



NL	Nr art.
450 mm	ZSI.450BI2N + ZSI.450BI3N
500 mm	ZSI.500BI2N + ZSI.500BI3
550 mm	ZSI.550BI2N + ZSI.550BI3

#### Szerokość korpusu 800–899 mm



NL	Nr art.
450 mm	2 x ZSI.450BI3N
500 mm	2 x ZSI.500BI3
550 mm	2 x ZSI.550BI3

#### Szerokość korpusu 900 mm



NL	Nr art.
450 mm	ZSI.90VEI4
500 mm	ZSI.90VEI6
550 mm	ZSI.90VEI7



## Szerokość korpusu 901–999 mm

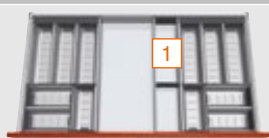

NL	Nr art.
450 mm	ZSI.450BI3N + ZSI.450KI4N
500 mm	ZSI.500BI3 + ZSI.500KI4
550 mm	ZSI.550BI3 + ZSI.550KI4

## Szerokość korpusu 1000-1099 mm

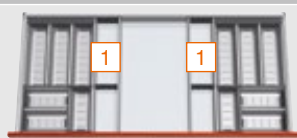

NL	Nr art.
450 mm	2x ZSI.450KI4N
500 mm	2x ZSI.500KI4
550 mm	2x ZSI.550KI4

## Szerokość korpusu 1100-1199 mm



NL	Nr art.
450 mm	2x ZSI.450BI3N + ZSI.450FI2N
500 mm	2x ZSI.500BI3 + ZSI.500FI2N
550 mm	2x ZSI.550BI3 + ZSI.550FI2N

## Szerokość korpusu 1200 mm



NL	Nr art.
450 mm	ZSI.12VEI4
500 mm	ZSI.12VEI6
550 mm	ZSI.12VEI7

## Wkłady z przegródkami

### Opis

- wkłady z przegródkami są praktycznym rozwiązaniem w kuchni i innych pomieszczeniach
- do szuflad standardowych i szuflad wewnętrznych o szerokości od 275 do 1200 mm
- dostępne w każdej długości od 450 do 550 mm
- wymowane pojemniki, nadające się do mycia w zmywarce
- możliwość uzupełnienia o obcinarkę do folii lub wkład na noże

### Wymiary zabudowy

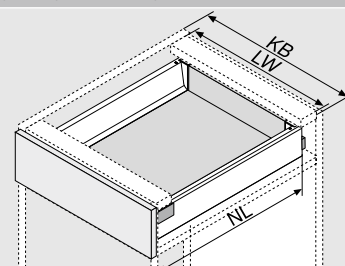

KB	Szerokość korpusu
LW	Wewnętrzna szerokość korpusu
NL	Długość

### Informacje o zamawianiu

#### Szerokość korpusu 275–349 mm



NL	Nr art.
450 mm	ZSI.450BI1N
500 mm	ZSI.500BI1N
550 mm	ZSI.550BI1N

#### Szerokość korpusu 350–449 mm



NL	Nr art.
450 mm	ZSI.450KI2N
500 mm	ZSI.500KI2N
550 mm	ZSI.550KI2N

#### Szerokość korpusu 450–599 mm



NL	Nr art.
450 mm	ZSI.450FI2N
500 mm	ZSI.500FI2N
550 mm	ZSI.550FI2N

#### Szerokość korpusu 600 mm



NL	Nr art.
450 mm	ZSI.60VUI4
500 mm	ZSI.60VUI6
550 mm	ZSI.60VUI7

#### Szerokość korpusu 601–699 mm



NL	Nr art.
450 mm	ZSI.450BI1N + ZSI.450KI3N
500 mm	ZSI.500BI1N + ZSI.500KI3N
550 mm	ZSI.550BI1N + ZSI.550KI3N

#### Szerokość korpusu 700–799 mm

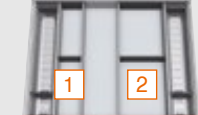

NL	Nr art.
450 mm	ZSI.450KI2N + ZSI.450KI3N
500 mm	ZSI.500KI2N + ZSI.500KI3N
550 mm	ZSI.550KI2N + ZSI.550KI3N

#### Szerokość korpusu 800–899 mm



NL	Nr art.
450 mm	2x ZSI.450KI3N
500 mm	2x ZSI.500KI3N
550 mm	2x ZSI.550KI3N

#### Szerokość korpusu 900 mm



NL	Nr art.
450 mm	ZSI.90VUI4
500 mm	ZSI.90VUI6
550 mm	ZSI.90VUI7



**Szerokość korpusu 901–999 mm**



NL	Nr art.
450 mm	2x ZSI.450KI3N
500 mm	2x ZSI.500KI3N
550 mm	2x ZSI.550KI3N

**Szerokość korpusu 1000–1099 mm**

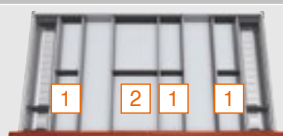

NL	Nr art.
450 mm	2x ZSI.450KI2N + ZSI.450FI3
500 mm	2x ZSI.500KI2N + ZSI.500FI3
550 mm	2x ZSI.550KI2N + ZSI.550FI3

**Szerokość korpusu 1100–1199 mm**

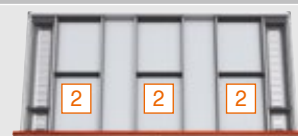

NL	Nr art.
450 mm	2x ZSI.450KI3N + ZSI.450FI2N
500 mm	2x ZSI.500KI3N + ZSI.500FI2N
550 mm	2x ZSI.550KI3N + ZSI.550FI2N

**Szerokość korpusu 1200 mm**



NL	Nr art.
450 mm	ZSI.12VUI4
500 mm	ZSI.12VUI6
550 mm	ZSI.12VUI7

**1 2** Więcej informacji o wkładzie na noże i obcinarkach do folii na stronach 22-23.

## Wkłady pojedyncze

### Opis

- uniwersalne, częściowo wypełniające szufladę wkłady są odpowiednim rozwiązaniem do kuchni i innych pomieszczeń
- do szuflad standardowych i szuflad wewnętrznych o różnych szerokościach
- dostępne w każdej długości od 450 do 550 mm
- wkłady składające się z przegródek, pojemników lub kombinacji obydwu rozwiązań
- wyjmowane pojemniki, nadające się do mycia w zmywarce
- możliwość uzupełnienia o obcinarkę do folii lub wkład na noże

### Informacje o zamawianiu

#### Wymiary zabudowy

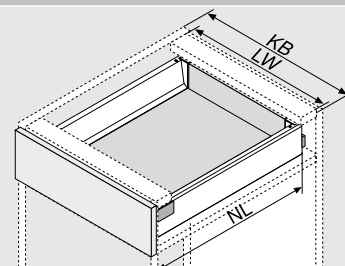

KB	Szerokość korpusu
LW	Wewnętrzna szerokość korpusu
NL	Długość

Wkład B1	
NL	Nr art.
450 mm	ZSI.450B11N
500 mm	ZSI.500B11N
550 mm	ZSI.550B11N

Wkład B2	
NL	Nr art.
450 mm	ZSI.450B2N
500 mm	ZSI.500B2N
550 mm	ZSI.550B2N

Wkład B3	
NL	Nr art.
450 mm	ZSI.450B3N
500 mm	ZSI.500B3
550 mm	ZSI.550B3

Wkład K12	
NL	Nr art.
450 mm	ZSI.450K12N
500 mm	ZSI.500K12N
550 mm	ZSI.550K12N

Wkład K13	
NL	Nr art.
450 mm	ZSI.450K13N
500 mm	ZSI.500K13N
550 mm	ZSI.550K13N

Wkład K14	
NL	Nr art.
450 mm	ZSI.450K14N
500 mm	ZSI.500K14
550 mm	ZSI.550K14

Wkład MI3	
NL	Nr art.
450 mm	ZSI.450MI3
500 mm	ZSI.500MI3
550 mm	ZSI.550MI3





### Wkład F11

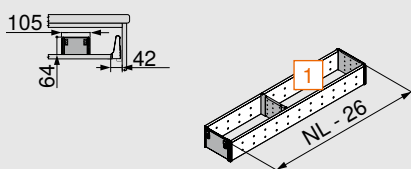

NL	Nr art.
450 mm	ZSI.450F11
500 mm	ZSI.500F11
550 mm	ZSI.550F11

### Wkład F12

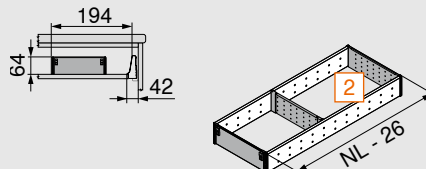

NL	Nr art.
450 mm	ZSI.450F12N
500 mm	ZSI.500F12N
550 mm	ZSI.550F12N

### Wkład F13

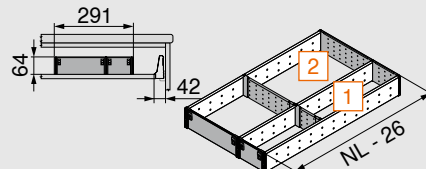

NL	Nr art.
450 mm	ZSI.450F13
500 mm	ZSI.500F13
550 mm	ZSI.550F13

### Uniwersalne listwy poprzeczne

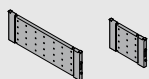

Szerokość	Nr art.
88 mm	ZSI.010Q
176 mm	ZSI.020Q

### Pojemniki

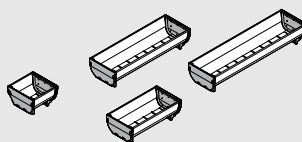

Wielkość	Nr art.
88 x 88 mm	ZSI.010SI
88 x 176 mm	ZSI.020SI
88 x 264 mm	ZSI.030SI
88 x 352 mm	ZSI.040SI



# ORGA-LINE do szuflad



Listwa poprzeczna, wysokość C



Listwa poprzeczna, wysokość D



Reling poprzeczny

## TANDEMBOX antaro

### Informacje o zamawianiu

#### 1a Listwa poprzeczna do przycięcia

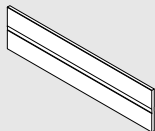

KB	Nr art.
275 mm	<b>Z40L152A</b>
300 mm	<b>Z40L177A</b>
550 mm	<b>Z40L427A</b>
900 mm	<b>Z40L777A</b>
1200 mm	<b>Z40L1077A</b>

jedwabiście biały, RAL 9006

Listwa aluminiowa do przycięcia

Wymiar do przycięcia: X = LW - 91 mm

Y = LW - 295 (KB 275) Y = LW - 320 mm (KB 300)

Z = 152 mm (KB 275) Z = 177 mm (KB 300)

#### 1b Uchwyt listwy poprzecznej



do relingu	Nr art.
do wysokości C	<b>Z40C0002Z</b>
do wysokości D	<b>Z40D0002Z</b>

jedwabiście biały, jasnoszary

#### 1c Uchwyt listwy poprzecznej



do ścianki działowej	Nr art.
	<b>Z40L0002</b>

jedwabiście biały, jasnoszary

#### 1d Listwa podłużna

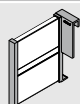

	Nr art.
jedwabiście biały, RAL 9006	<b>Z43L100S</b>

#### Listwa poprzeczna

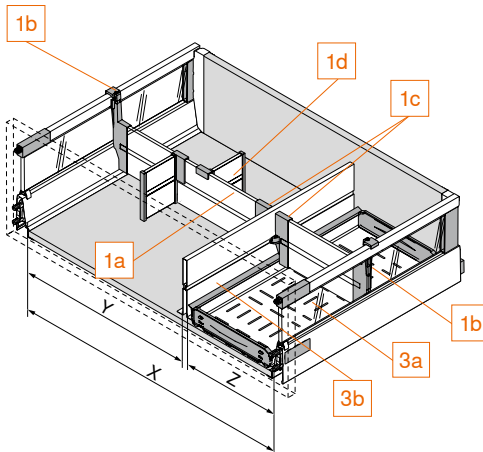

#### Reling poprzeczny

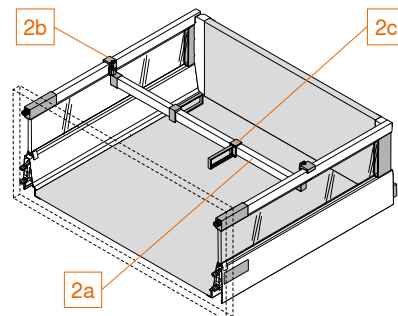

**i** Brak możliwości zastosowania relingu poprzecznego w kombinacji z przegródką!

#### 2a Reling poprzeczny do przycięcia

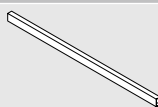

KB	Nr art.
275 mm	<b>ZRG.179Q</b>
300 mm	<b>ZRG.204Q</b>
550 mm	<b>ZRG.454Q</b>
900 mm	<b>ZRG.804Q</b>
1200 mm	<b>ZRG.1104Q</b>

jedwabiście biały, RAL 9006

Listwa aluminiowa do przycięcia

Wymiar do przycięcia: LW - 63 mm

#### 2b Uchwyt relingu poprzecznego



	Nr art.
jedwabiście biały, jasnoszary	<b>ZRU.01E0</b>

#### 2c Listwy podłużne do relingu poprzecznego



	Nr art.
jedwabiście biały, jasnoszary	<b>ZRU.11F0</b>

#### 3a Wianienka pod butelki

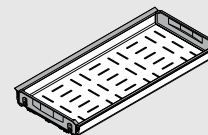

NL	Nr art.	Nr art.
450 mm		<b>Z48.30B014</b>
500 mm	<b>Z48.27B016</b>	<b>Z48.30B016</b>
550 mm	<b>Z48.27B017</b>	<b>Z48.30B017</b>
	KB 275 mm	KB 300 mm

#### 3b Ścianka działowa

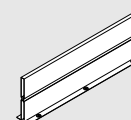

Nieodpowiednia do szuflady wewnętrznej

NL	Nr art.
450 mm	<b>Z46L420S</b>
500 mm	<b>Z46L470S</b>
550 mm	<b>Z46L520S</b>

jedwabiście biały, RAL 9006

KB	Szerokość korpusu
LW	Wewnętrzna szerokość korpusu
NL	Długość

**Polecane do szuflad z wysokim frontem**



Polecane na zamknięte i otwarte zapasy												
NL	KB (mm)											
	275	300	400	450	500	550	600	800	900	1000	1200	
450 mm	1 x QT			1 x QT, 2 x LT			1 x QT, 3 x LT					
500 mm	2 x QT			2 x QT			2 x QT					
550 mm				3 x LT			6 x LT					

Polecane na garnki, pokrywki i sztućce robocze						
NL	KB (mm)					
	600	800	900	1000	1200	
450 mm	1 x QT, 2 x LT		1 x QT, 3 x LT			
500 mm	2 x QT		2 x QT, 6 x LT			
550 mm	3 x LT					

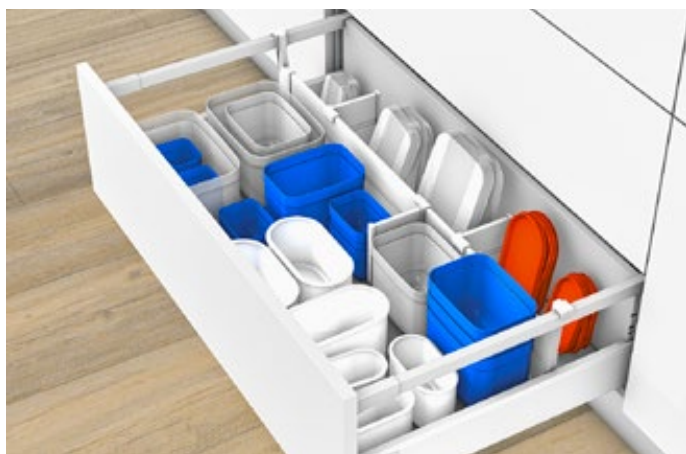

Polecane na plastikowe pojemniki												
NL	KB (mm)											
	275	300	400	450	500	550	600	800	900	1000	1200	
450 mm	1 x QT			1 x QT, 2 x LT			1 x QT, 3 x LT					
500 mm	1 x QT			1 x QT, 2 x LT			1 x QT, 3 x LT					
550 mm				1 x QT, 2 x LT			1 x QT, 3 x LT					

Polecane na sortowniki śmieci i środki do czyszczenia						
NL	KB (mm)					
	od 900					
450 mm	3 x QT, 1 x FW, 2 x ZW					
500 mm	4 x QT, 1 x FW, 2 x ZW					
550 mm						

**Polecane do szuflad z wysokim frontem**



Polecane na przyprawy			
NL	KB (mm)		
	300	400	450
450 mm	1 x QT, 2 x GH		1 x QT 2 x LT, 2 x GH
500 mm			
550 mm			

Polecane na butelki i deski do krojenia										
NL	KB (mm)									
	400	450	500	550	600	800	900	1000	1200	
450 mm	3 x QT, 1 x FW, 1 x ZW				3 x QT, 1 x FW, 2 x ZW					
500 mm	4 x QT, 1 x FW, 1 x ZW				4 x QT, 1 x FW, 2 x ZW					
550 mm										



Polecane na butelki		
NL	KB (mm)	
	275	300
450 mm	3 x QT, 1 x FW	
500 mm	4 x QT, 1 x FW	
550 mm		

Polecane na blachy i formy do pieczenia				
NL	KB (mm)			
	300	400	450	od 500
450 mm	1 x ZW	2 x ZW	3 x ZW	
500 mm				
550 mm				

FW	Wanienka na butelki	KB	Szerokość korpusu	NL	Długość	TH	Uchwyt na talerze
GH	Uchwyt na przyprawy	LT	Listwa podłużna	QT	Listwa poprzeczna	ZW	Ścianka działowa



# Aksesoria kuchenne ORGA-LINE



**Opis**

- obcinarki pozwalające uniknąć powstawania zagnieceń podczas wyciągania folii aluminiowej i spożywczej
- wkład na noże dla bezpiecznego przechowywania noży w szufladzie
- uchwyt na talerze dla ich łatwego przenoszenia i bezpiecznego przechowywania w szufladzie
- uchwyt na przyprawy dla przejrzystego przechowywania przypraw w opakowaniach różnej wielkości
- dostępne również w praktycznym zestawie

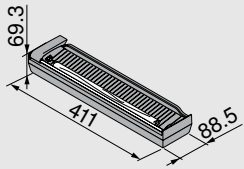
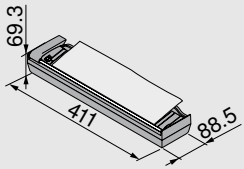
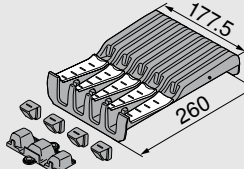
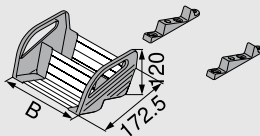
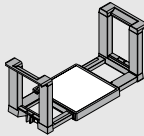
**Opis**

<b>Obcinarka do folii</b>		<b>Obcinarka do folii</b>		<b>Wkład na noże</b>	
					
Do folii spożywczej	Nr art.	Do folii aluminiowej	Nr art.	Na 9 noży	Nr art.
z folią	<b>ZSZ.01F0</b>	z folią	<b>ZSZ.02F0</b>		<b>ZSZ.02M0</b>
bez folii	<b>ZSZ.01F1</b>	bez folii	<b>ZSZ.02F1</b>		
<b>1</b> 1 x ZSZ.01F0		<b>1</b> 1 x ZSZ.01F0		<b>2</b> 1 x ZSZ.02M0	
<b>2</b> 1 x ZSZ.01F0 + 1 x ZSZ.02F0		<b>2</b> 1 x ZSZ.01F0 + 1 x ZSZ.02F0			
<b>Uchwyt na przyprawy</b>		<b>Uchwyt na talerze</b>		<b>Zestaw akcesoriów kuchennych</b>	
					
KB	Nr art.		Nr art.		Nr art.
300 mm (szerokość 212 mm)	<b>ZFZ.30G01</b>	Ø talerza 186 – 322 mm	<b>ZC7T0350</b>	Zestaw	<b>ZOU.30U11</b>
400 mm (szerokość 312 mm)	<b>ZFZ.40G01</b>	Wysokość całkowita 170 mm		Elementy składowe:	
450 mm (szerokość 362 mm)	<b>ZFZ.45G01</b>	Wysokość składowania: do 12 talerzy		1 x wkład na noże	
				1 x obcinarka do folii spożywczej (z folią)	
				1 x obcinarka do folii aluminiowej (z folią)	
				2 x uchwyt na przyprawy (do KB 300 mm)	
				2 x uchwyt na talerze	
KB	Szerokość korpusu				

**Rozmieszczenie akcesoriów kuchennych**

Blum Polska Sp. z o.o.  
ul. Poznańska 16  
62-020 Jasin k/Swarzędza  
tel.: +48 61 895 1900  
e-mail: [info.pl@blum.com](mailto:info.pl@blum.com)  
[www.blum.com](http://www.blum.com)

Julius Blum GmbH  
6973 Höchst, Austria  
tel.: +43 5578 705-0  
faks: +43 5578 705-44  
e-mail: [info@blum.com](mailto:info@blum.com)  
[www.blum.com](http://www.blum.com)

Nasze zakłady w Austrii, Polsce i Chinach są certyfikowane zgodnie z poniższymi normami.  
Nasz zakład w USA jest certyfikowany zgodnie z ISO 9001.  
Nasz zakład w Brazylii jest certyfikowany zgodnie z ISO 9001, ISO 14001 oraz ISO 45001.



Wszystkie treści podlegają prawu autorskiemu Blum.  
Zmiany techniczne i programowe zastrzeżone.  
IDNR: 515.159.5 · EP-546/3 PL-PL/03.24

Look for our  
FSC™-certified  
products