



ORGA-LINE za TANDEMBOX

www.blum.com

 **blum**[®]

Sadržaj

- 4 Ideje za praktičan dom
- 6 Konfigurator proizvoda
- 8 Pregled kompleta ORGA-LINE
- 10 ORGA-LINE za ladice
- 18 ORGA-LINE za izvlačenja
- 20 Preporuka za izvlačenja
- 22 ORGA-LINE kuhinjska pomagala



Praktično do brojnih prednosti



Što vas nadahnjuje?

Otkrijte uzbudljive ideje za bolju kvalitetu življenja u svim stambenim prostorima.
www.blum-inspirations.com



Ideje iz tvrtke Blum:
Praktična rješenja za
vaš dom

Kuhinje koje se dokazuju u svakodnevnom životu lijepe su i praktične.

Značajke tih kuhinja su:

- jednostavan radni tijek (ergonomija)
- optimalno korištenje prostora (prostor za spremanje)
- veća udobnost kretanja (udobnost kretanja)
- velika sloboda pri oblikovanju (dizajn).

Blum Inspirations daje ideje za praktična rješenja. Zahvaljujući promišljenim proizvodima poput sustava ORGA-LINE ili profinjenih ormara poput ormara za živežne namirnice SPACE TOWER ili kutnog ormara SPACE CORNER svaka kuhinja može biti funkcionalna. Korisno znanje i iskustvo pomaže već pri planiranju kuhinja.



Ergonomija

Sve je lako dostupno i pregledno organizirano.



Prostor za spremanje

Dostupni prostor za spremanje optimalno se iskorištava.



Udobnost kretanja

Otvaranje i zatvaranje namještaja lako je izvesti pokretom ruke.



Dizajn

Podržane su pojedinačne želje.

Konfiguracija putem interneta – jednostavno i brzo

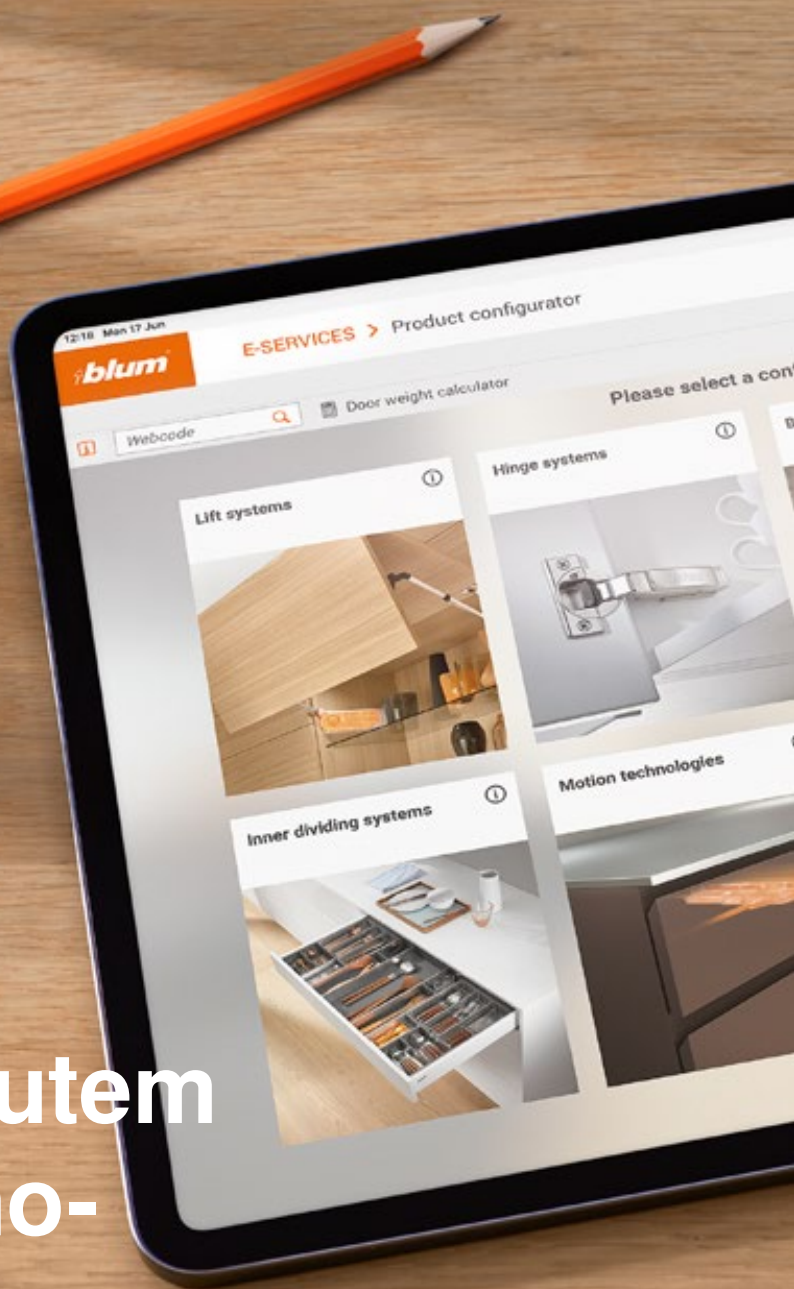

Kako biste neprestano imali pregled sustava ORGA-LINE i kuhinjskih pomagala koja idu uz njega, pružamo vam pomoć svojom mrežnom uslugom.

Pomoću internetskog pretraživača možete uvijek jednostavno, brzo i udobno konfigurirati sustav ORGA-LINE prema svojim potrebama.

Vaše prednosti ukratko:

- intuitivno rukovanje – brzo i jednostavno
- na raspolaganju 24 sata na dan
- uvijek su na raspolaganju najaktualnija proizvodna rješenja i informacije za montažu
- Precizni i točni rezultati – ispitani u tvrtki Blum

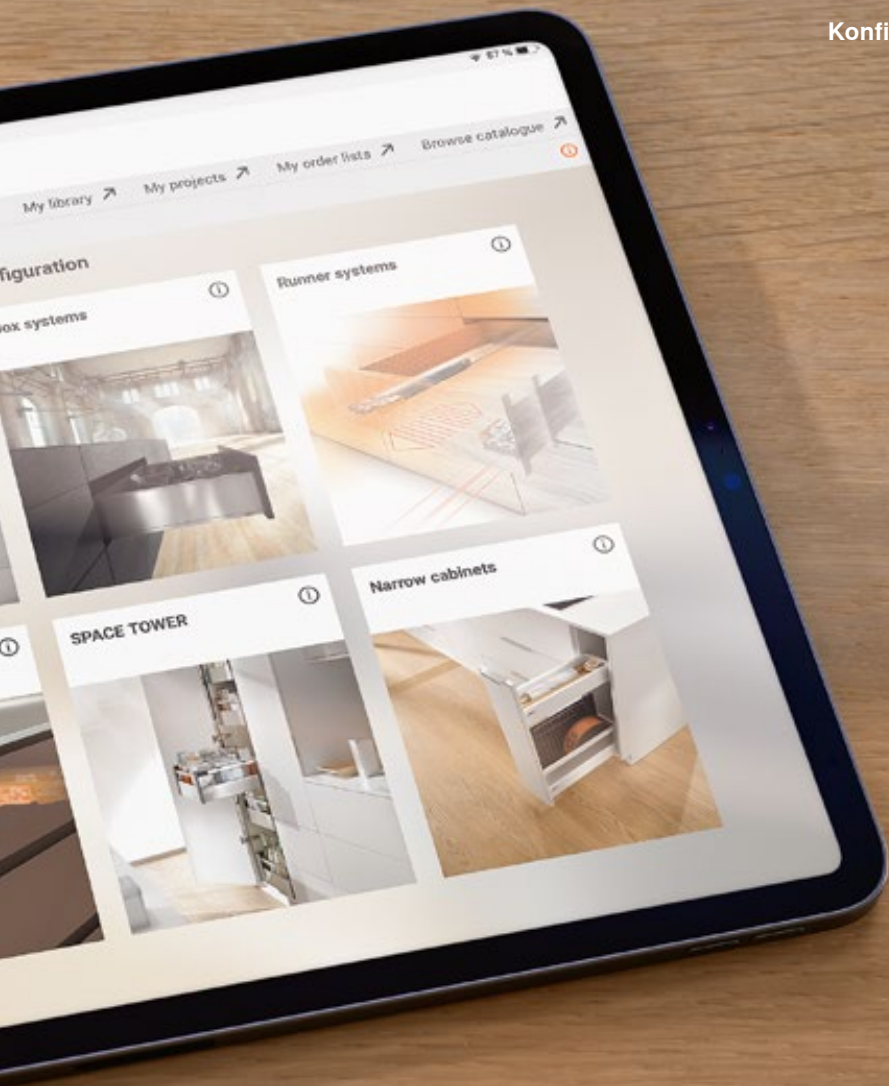

Više o konfiguratoru proizvoda možete
pronaći na stranici:
www.blum.com/productconfigurator



Za ladice s pretincima i posudama



Za izvlačenja s uzdužnim i poprečnim
pregradama



Uz dodatak praktičnih kuhinjskih
pomagala ORGA-LINE

Pregled kompleta ORGA-LINE

Tvrtka Blum nudi praktičnu unutarnju podjelu ladica za sve vrste predmeta. Kompleti ORGA-LINE s visokovrijednim posudama od plemenitog čelika, odnosno pretincima dostupni su u svim nazivnim duljinama između 450 i 650 mm. Za svaku širinu ladice postoje odgovarajuće primjene koje osiguravaju izvanredan red i pregled.



Praktičan raspored posuda

Pribor za jelo i ostalo savršeno je organiziran u visokovrijednoj posudi od plemenitog čelika i higijenski smješten. Posude se mogu izvaditi pojedinačno i perive su u perilici posuda.

Fleksibilni pretinci

Pomoću sustava ORGA-LINE moguće je lijepo i pregledno spremiti predmete različitih oblika i veličina. Fleksibilne pretince moguće je pojedinačno rasporediti.

Pojedinačni kompleti

Dopunjuju gotove komplete i omogućuju individualne podjele prilagođene osobnim potrebama.

Kombinirani kompleti

Kombinacije pretinaca i posuda praktične su u kuhinji, ali su također prikladne za primjenu u svim stambenim prostorima.





Praktično fleksibilno

Posude, kao i uzdužne i poprečne pregrade ORGA-LINE, mogu se fleksibilno rasporediti prema predmetima. Bez obzira na to što treba pospremiti – ORGA-LINE unosi praktičan red u ladice te je moguće praktično iskoristiti mjesto. Čak i ako je potrebno naknadno umetnuti nove predmete, primjerice lonce ili posude.



Praktično pregledno

Zahvaljujući sustavu ORGA-LINE sve se može brzo i pregledno pospremiti; čak i veliki predmeti imaju stabilno mjesto. Tako zadržavate pregled nad svime: predmeti se uz ORGA-LINE pospremaju pregledno i dobro raspoređeno. A ako vam gosti nekad požele pomoći pri kuhanju, dovoljan je jedan pokret i već imate odgovarajući začim.



Praktično čisto

Ljepljive dječje ruke ostavljaju tragove – kome to nije poznato? Uz ORGA-LINE to više nije problem. Visokokvalitetne posude od plemenitog čelika mogu se jednostavno očistiti bez utjecanja na materijal – čak i u perilici posuda. To je kvaliteta tvrtke Blum – tijekom cijelog životnog vijeka namještaja.



Praktično proširivo

Kuhinjska pomagala ORGA-LINE pojednostavljuju svakodnevne postupke u kuhinji i osiguravaju red i preglednost. Jer pomoću rezača folije te držača noževa, začina i tanjura sve je upravo tamo gdje je i potrebno – u kuhinji ili na vrtnom stolu. A nakon kuhanja ta mala pomagala možete brzo pospremiti.

ORGA-LINE za ladice



Kombinirani kompleti

Opis

- Kombinirani kompleti koji se sastoje od pretinaca i posuda prikladni su za kuhinje i ostala područja stanovanja
- Za ladice i unutarnje ladice širine korpusa između 275 i 1200 mm
- Dostupno u nazivnim duljinama između 450 i 550 mm
- Posude se mogu izvaditi – prikladno za perilicu posuđa
- Moguća je kombinacija s rezačem folije ili držačem noževa

Potreban prostor

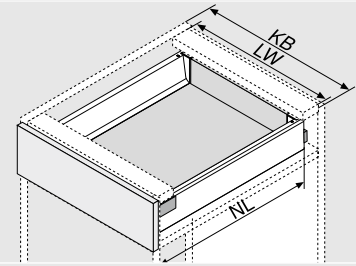

KB	širina korpusa
LW	unutarnja širina korpusa
NL	nazivna duljina

Podaci za narudžbu

Širina korpusa 275–349 mm	
NL	Broj artikla
450 mm	ZSI.450BI1N
500 mm	ZSI.500BI1N
550 mm	ZSI.550BI1N

Širina korpusa 350–449 mm	
NL	Broj artikla
450 mm	ZSI.450KI2N
500 mm	ZSI.500KI2N
550 mm	ZSI.550KI2N

Širina korpusa 450–600 mm	
NL	Broj artikla
450 mm	ZSI.450MI3
500 mm	ZSI.500MI3
550 mm	ZSI.550MI3

Širina korpusa 601–649 mm	
NL	Broj artikla
450 mm	ZSI.450BI1N + ZSI.450MI3
500 mm	ZSI.500BI1N + ZSI.500MI3
550 mm	ZSI.550BI1N + ZSI.550MI3

Širina korpusa 650–750 mm	
NL	Broj artikla
450 mm	ZSI.450KI2N + ZSI.450MI3
500 mm	ZSI.500KI2N + ZSI.500MI3
550 mm	ZSI.550KI2N + ZSI.550MI3

Širina korpusa 751–899 mm	
NL	Broj artikla
450 mm	ZSI.450KI3N + ZSI.450BI3N
500 mm	ZSI.500KI3N + ZSI.500BI3N
550 mm	ZSI.550KI3N + ZSI.550BI3N

Širina korpusa 900–1200 mm	
NL	Broj artikla
450 mm	ZSI.450KI3N + ZSI.450KI4N
500 mm	ZSI.500KI3N + ZSI.500KI4
550 mm	ZSI.550KI3N + ZSI.550KI4

1 **2** Više informacija o držaču noževa i rezaču folije na stranicama 22/23.

Kompleti posuda

Opis

- Kompleti posuda posebno su praktični za primjenu u kuhinji
- Posebno praktično za pribor za jelo
- Za ladice i unutarnje ladice širine korpusa između 275 i 1200 mm
- Dostupno u nazivnim duljinama između 450 i 550 mm
- Posude se mogu izvaditi – prikladno za perilicu posuđa
- Moguća je kombinacija s rezačem folije ili držačem noževa

Potreban prostor

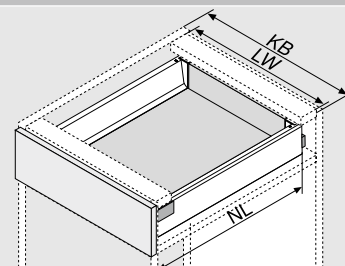

KB	širina korpusa
LW	unutarnja širina korpusa
NL	nazivna duljina

Podaci za narudžbu

Širina korpusa 275–299 mm	
NL	Broj artikla
450 mm	ZSI.450BI1N
500 mm	ZSI.500BI1N
550 mm	ZSI.550BI1N

Širina korpusa 300–399 mm	
NL	Broj artikla
450 mm	ZSI.450BI2N
500 mm	ZSI.500BI2N
550 mm	ZSI.550BI2N

Širina korpusa 400–549 mm	
NL	Broj artikla
450 mm	ZSI.450BI3N
500 mm	ZSI.500BI3
550 mm	ZSI.550BI3

Širina korpusa 550–599 mm	
NL	Broj artikla
450 mm	ZSI.450BI1N + ZSI.450BI3N
500 mm	ZSI.500BI1N + ZSI.500BI3
550 mm	ZSI.550BI1N + ZSI.550BI3

Širina korpusa 600 mm	
NL	Broj artikla
450 mm	ZSI.60VEI4
500 mm	ZSI.60VEI6
550 mm	ZSI.60VEI7

Širina korpusa 601–699 mm	
NL	Broj artikla
450 mm	ZSI.450BI1N + ZSI.450BI3N
500 mm	ZSI.500BI1N + ZSI.500BI3
550 mm	ZSI.550BI1N + ZSI.550BI3

Širina korpusa 700–799 mm	
NL	Broj artikla
450 mm	ZSI.450BI2N + ZSI.450BI3N
500 mm	ZSI.500BI2N + ZSI.500BI3
550 mm	ZSI.550BI2N + ZSI.550BI3

Širina korpusa 800–899 mm	
NL	Broj artikla
450 mm	2 x ZSI.450BI3N
500 mm	2 x ZSI.500BI3
550 mm	2 x ZSI.550BI3

Širina korpusa 900 mm	
NL	Broj artikla
450 mm	ZSI.90VEI4
500 mm	ZSI.90VEI6
550 mm	ZSI.90VEI7



Širina korpusa 901 – 999 mm



NL	Broj artikla
450 mm	ZSI.450BI3N + ZSI.450KI4N
500 mm	ZSI.500BI3 + ZSI.500KI4
550 mm	ZSI.550BI3 + ZSI.550KI4

Širina korpusa 1000 – 1099 mm



NL	Broj artikla
450 mm	2x ZSI.450KI4N
500 mm	2x ZSI.500KI4
550 mm	2x ZSI.550KI4

Širina korpusa 1100 – 1199 mm



NL	Broj artikla
450 mm	2x ZSI.450BI3N + ZSI.450FI2N
500 mm	2x ZSI.500BI3 + ZSI.500FI2N
550 mm	2x ZSI.550BI3 + ZSI.550FI2N

Širina korpusa 1200 mm



NL	Broj artikla
450 mm	ZSI.12VEI4
500 mm	ZSI.12VEI6
550 mm	ZSI.12VEI7

Kompleti pretinaca

Opis

- Kompleti pretinaca praktični su za primjenu u kuhinji i u drugim područjima stanovanja
- Za ladice i unutarnje ladice širine korpusa između 275 i 1200 mm
- Dostupno u nazivnim duljinama između 450 i 550 mm
- Posude se mogu izvaditi – prikladno za perilicu posuđa
- Moguća je kombinacija s rezačem folije ili držačem noževa

Potreban prostor

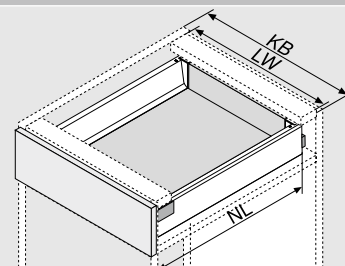

KB	širina korpusa
LW	unutarnja širina korpusa
NL	nazivna duljina

Podaci za narudžbu

Širina korpusa 275–349 mm



NL	Broj artikla
450 mm	ZSI.450BI1N
500 mm	ZSI.500BI1N
550 mm	ZSI.550BI1N

Širina korpusa 350–449 mm



NL	Broj artikla
450 mm	ZSI.450KI2N
500 mm	ZSI.500KI2N
550 mm	ZSI.550KI2N

Širina korpusa 450–599 mm



NL	Broj artikla
450 mm	ZSI.450FI2N
500 mm	ZSI.500FI2N
550 mm	ZSI.550FI2N

Širina korpusa 600 mm



NL	Broj artikla
450 mm	ZSI.60VUI4
500 mm	ZSI.60VUI6
550 mm	ZSI.60VUI7

Širina korpusa 601–699 mm



NL	Broj artikla
450 mm	ZSI.450BI1N + ZSI.450KI3N
500 mm	ZSI.500BI1N + ZSI.500KI3N
550 mm	ZSI.550BI1N + ZSI.550KI3N

Širina korpusa 700–799 mm



NL	Broj artikla
450 mm	ZSI.450KI2N + ZSI.450KI3N
500 mm	ZSI.500KI2N + ZSI.500KI3N
550 mm	ZSI.550KI2N + ZSI.550KI3N

Širina korpusa 800–899 mm



NL	Broj artikla
450 mm	2x ZSI.450KI3N
500 mm	2x ZSI.500KI3N
550 mm	2x ZSI.550KI3N

Širina korpusa 900 mm



NL	Broj artikla
450 mm	ZSI.90VUI4
500 mm	ZSI.90VUI6
550 mm	ZSI.90VUI7



Širina korpusa 901–999 mm



NL	Broj artikla
450 mm	2x ZSI.450KI3N
500 mm	2x ZSI.500KI3N
550 mm	2x ZSI.550KI3N

Širina korpusa 1000–1099 mm



NL	Broj artikla
450 mm	2x ZSI.450KI2N + ZSI.450FI3
500 mm	2x ZSI.500KI2N + ZSI.500FI3
550 mm	2x ZSI.550KI2N + ZSI.550FI3

Širina korpusa 1100–1199 mm



NL	Broj artikla
450 mm	2x ZSI.450KI3N + ZSI.450FI2N
500 mm	2x ZSI.500KI3N + ZSI.500FI2N
550 mm	2x ZSI.550KI3N + ZSI.550FI2N

Širina korpusa 1200 mm



NL	Broj artikla
450 mm	ZSI.12VUI4
500 mm	ZSI.12VUI6
550 mm	ZSI.12VUI7

Pojedinačni kompleti

Opis

- Fleksibilni, djelomično popunjeni kompleti posebno su prikladni za primjenu u kuhinji i drugim područjima stanovanja
- Za ladice i unutarnje ladice u različitim širinama korpusa
- Dostupno u nazivnim duljinama između 450 i 550 mm
- Kompleti su pretinci, kompleti posuda ili kombinacije iz oba kompleta
- Posude se mogu izvaditi – prikladno za perilicu posuđa
- Moguća je kombinacija s rezačem folije ili držačem noževa

Podaci za narudžbu

Potreban prostor

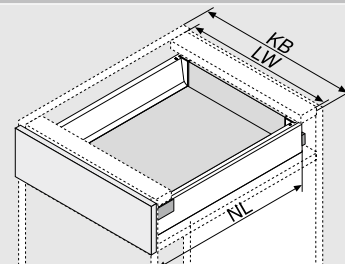

KB	širina korpusa
LW	unutarnja širina korpusa
NL	nazivna duljina

Komplet BI1	
NL	Broj artikla
450 mm	ZSI.450BI1N
500 mm	ZSI.500BI1N
550 mm	ZSI.550BI1N

Komplet BI2	
NL	Broj artikla
450 mm	ZSI.450BI2N
500 mm	ZSI.500BI2N
550 mm	ZSI.550BI2N

Komplet BI3	
NL	Broj artikla
450 mm	ZSI.450BI3N
500 mm	ZSI.500BI3
550 mm	ZSI.550BI3

Komplet KI2	
NL	Broj artikla
450 mm	ZSI.450KI2N
500 mm	ZSI.500KI2N
550 mm	ZSI.550KI2N

Komplet KI3	
NL	Broj artikla
450 mm	ZSI.450KI3N
500 mm	ZSI.500KI3N
550 mm	ZSI.550KI3N

Komplet KI4	
NL	Broj artikla
450 mm	ZSI.450KI4N
500 mm	ZSI.500KI4
550 mm	ZSI.550KI4

Komplet MI3	
NL	Broj artikla
450 mm	ZSI.450MI3
500 mm	ZSI.500MI3
550 mm	ZSI.550MI3

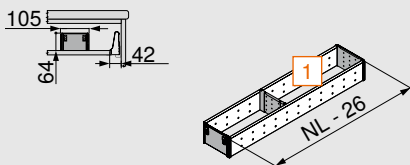
**Komplet FI1**

NL	Broj artikla
450 mm	ZSI.450FI1
500 mm	ZSI.500FI1
550 mm	ZSI.550FI1

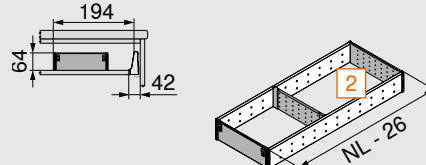
Komplet FI2

NL	Broj artikla
450 mm	ZSI.450FI2N
500 mm	ZSI.500FI2N
550 mm	ZSI.550FI2N

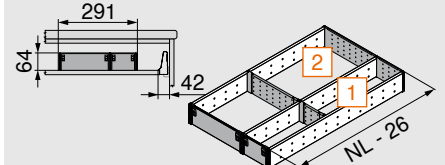
Komplet FI3

NL	Broj artikla
450 mm	ZSI.450FI3
500 mm	ZSI.500FI3
550 mm	ZSI.550FI3

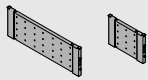
Fleksibilna poprečna pregrada

Širina	Broj artikla
88 mm	ZSI.010Q
176 mm	ZSI.020Q

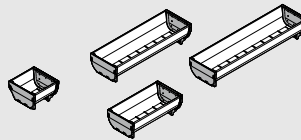
Posude

Veličina	Broj artikla
88 x 88 mm	ZSI.010SI
88 x 176 mm	ZSI.020SI
88 x 264 mm	ZSI.030SI
88 x 352 mm	ZSI.040SI



ORGA-LINE za izvlačenja



Poprečne pregrade, visina C



Poprečne pregrade, visina D



Poprečna ograda

TANDEMBOX antaro

Podaci za narudžbu

1a Poprečna pregrada za skraćivanje

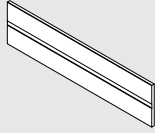

KB	Broj artikla
275 mm	Z40L152A
300 mm	Z40L177A
550 mm	Z40L427A
900 mm	Z40L777A
1200 mm	Z40L1077A

svileno bijela, RAL 9006

Aluminij za skraćivanje

Kroj:	X = LW - 91 mm
Y = LW - 295 (KB 275)	Y = LW - 320 mm (KB 300)
Z = 152 mm (KB 275)	Z = 177 mm (KB 300)

1b Prihvatnik poprečne pregrade



za ograde	Broj artikla
za visinu C	Z40C0002Z
za visinu D	Z40D0002Z

svileno bijele ili sivo bijele boje

1c Prihvatnik poprečne pregrade



za međustranicu	Broj artikla
	Z40L0002

svileno bijele ili sivo bijele boje

1d Uzdužna pregrada

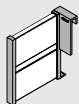

svileno bijela, RAL 9006	Broj artikla
	Z43L100S

Poprečne pregrade

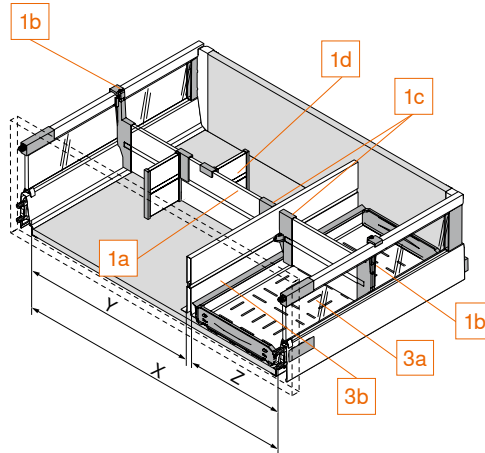

2a Poprečna ograda za skraćivanje

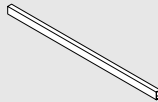

KB	Broj artikla
275 mm	ZRG.179Q
300 mm	ZRG.204Q
550 mm	ZRG.454Q
900 mm	ZRG.804Q
1200 mm	ZRG.1104Q

svileno bijela, RAL 9006

Aluminij za skraćivanje

Kroj: Unutarnja širina korpusa – 63 mm

2b Prihvat poprečne ograde



svileno bijele ili sivo bijele boje	Broj artikla
	ZRU.01E0

2c Uzdužna pregrada za poprečnu ogradu



svileno bijele ili sivo bijele boje	Broj artikla
	ZRU.11F0

Poprečna ograda

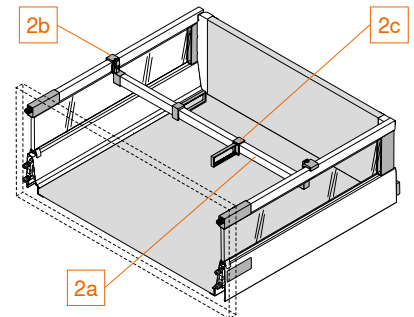

i Poprečna ograda ne može se koristiti u kombinaciji s međustranicom!

3a Prostor za boce

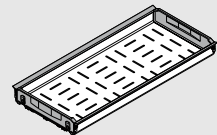

NL	Broj artikla	Broj artikla
450 mm		Z48.30B014
500 mm	Z48.27B016	Z48.30B016
550 mm	Z48.27B017	Z48.30B017
	KB 275 mm	KB 300 mm

3b Međustranica

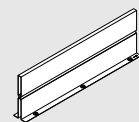

Ne može se upotrebljavati za unutarnje izvlačenje

NL	Broj artikla
450 mm	Z46L420S
500 mm	Z46L470S
550 mm	Z46L520S

svileno bijela,
RAL 9006

KB	širina korpusa
LW	unutarnja širina korpusa
NL	nazivna duljina

Preporuka za izvlačenja

Preporuka za živežne namirnice i otvorene živežne namirnice

NL	KB (mm)										
	275	300	400	450	500	550	600	800	900	1000	1200
450 mm	1 x QT			1 x QT, 2 x LT			1 x QT, 3 x LT				
500 mm	2 x QT			2 x QT			2 x QT				
550 mm				3 x LT			6 x LT				

Preporuka za lonce, poklopce i pribor za kuhanje

NL	KB (mm)				
	600	800	900	1000	1200
450 mm	1 x QT, 2 x LT		1 x QT, 3 x LT		
500 mm	2 x QT		2 x QT, 6 x LT		
550 mm	3 x LT				

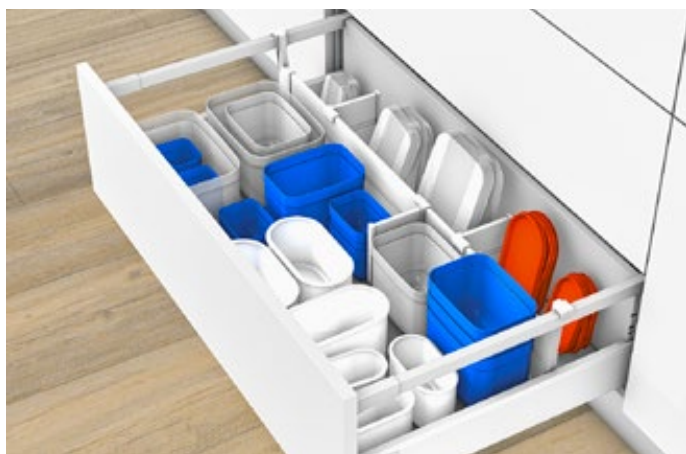
Preporuka za plastične posude

NL	KB (mm)										
	275	300	400	450	500	550	600	800	900	1000	1200
450 mm	1 x QT			1 x QT, 2 x LT			1 x QT, 3 x LT				
500 mm	1 x QT			1 x QT, 2 x LT			1 x QT, 3 x LT				
550 mm				3 x LT			6 x LT				

Preporuka za odvajanje korisnog otpada i sredstva za čišćenje

NL	KB (mm)				
	od 900				
450 mm	3 x QT, 1 x FW, 2 x ZW				
500 mm	4 x QT, 1 x FW, 2 x ZW				
550 mm					

Preporuka za izvlačenja



Preporuka za začine

NL	KB (mm)		
	300	400	450
450 mm	1 x QT, 2 x GH		1 x QT 2 x LT, 2 x GH
500 mm			
550 mm			

Preporuka za boce i daske za rezanje

NL	KB (mm)									
	400	450	500	550	600	800	900	1000	1200	
450 mm	3 x QT, 1 x FW, 1 x ZW				3 x QT, 1 x FW, 2 x ZW					
500 mm	4 x QT, 1 x FW, 1 x ZW				4 x QT, 1 x FW, 2 x ZW					
550 mm										



Preporuka za boce

NL	KB (mm)	
	275	300
450 mm	3 x QT, 1 x FW	
500 mm	4 x QT, 1 x FW	
550 mm		

Preporuka za limove za pečenje i kalupe za pečenje

NL	KB (mm)			
	300	400	450	od 500
450 mm	1 x ZW	2 x ZW	3 x ZW	
500 mm				
550 mm				

FW prostor za boce

KB

širina korpusa

NL

nazivna duljina

TH

držač tanjura

GH držač začina

LT

uzdužna pregrada

QT

poprečna pregrada

ZW

međustranica

ORGA-LINE kuhinjska pomagala



Opis

- Rezač folije za precizno rukovanje aluminijskom i PVC folijom
- Držač noževa za sigurno spremanje noževa u ladicu
- Držač tanjura za jednostavan prijevoz i sigurno slaganje u izvlačenju
- Držač začina za pregledno spremanje začina različitih veličina
- Moguće dobiti također u praktičnom potpunom kompletu

Opis

Rezač folije	
za foliju za održavanje svježine	Broj artikla
uklj. foliju	ZSZ.01F0
bez folije	ZSZ.01F1
1	1 x ZSZ.01F0
2	1 x ZSZ.01F0 + 1 x ZSZ.02F0

Rezač folije	
za aluminijsku foliju	Broj artikla
uklj. foliju	ZSZ.02F0
bez folije	ZSZ.02F1
1	1 x ZSZ.01F0
2	1 x ZSZ.01F0 + 1 x ZSZ.02F0

Držač noževa	
za 9 noževa	Broj artikla
	ZSZ.02M0
2	1 x ZSZ.02M0

Držač začina	
KB	Broj artikla
300 mm (širina 212 mm)	ZFZ.30G01
400 mm (širina 312 mm)	ZFZ.40G01
450 mm (širina 362 mm)	ZFZ.45G01
KB	širina korpusa

Držač tanjura	
	Broj artikla
Ø tanjura 186 – 322 mm	ZC7T0350
Ukupna visina 170 mm	
moguće složiti 12 tanjura jedan na drugi	

Komplet kuhinjskih pomagala	
	Broj artikla
Set	ZOU.30U11
Komponente:	
1 x držač noževa	
1 x rezač folije za foliju za održavanje svježine (uklj. foliju)	
1 x rezač folije za aluminijsku foliju (uklj. foliju)	
2 x držač začina (za KB 300 mm)	
2 x držač tanjura	

Smještaj kuhinjskih pomagala

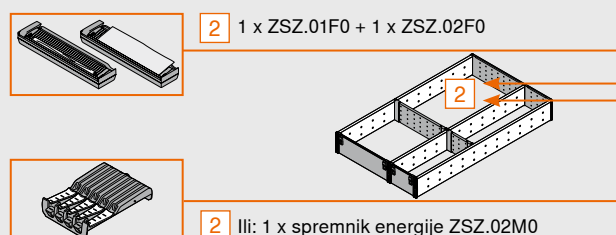
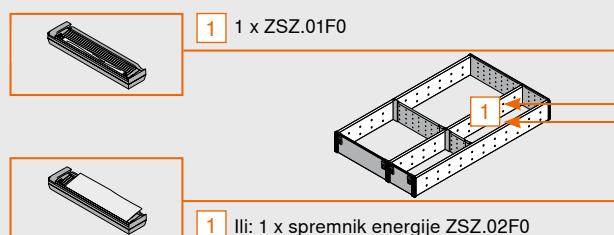

i

Julius Blum GmbH
6973 Höchst, Austria
Tel.: +43 5578 705-0
Fax: +43 5578 705-44
E-mail: info@blum.com
www.blum.com

Naše lokacije u Austriji, Poljskoj i Kini certificirane su u skladu s normama navedenima u nastavku.
Naša lokacija u SAD-u certificirana je u skladu s normom ISO 9001.
Naša lokacija u Brazilu certificirana je u skladu s normama ISO 9001, ISO 14001 i ISO 45001.



The Blum logo, consisting of a stylized arrow pointing upwards and to the right, followed by the word 'blum' in a bold, lowercase, sans-serif font, with a registered trademark symbol (®) to the upper right.



Cjelokupan sadržaj Blum je podložen zakonu o umnožavanju (Copyright).
Pridržavamo pravo na tehničke i programske izmjene.
IDNR: 000.000.0 · EP-546/3 HR-AL/03.24

Look for our
FSC™-certified
products