



Luckor som öppnas inåt

Intressanta designlösningar för små och stora utrymmen

Tekniskt datablad

www.blum.com

 **blum**[®]

CLIP top BLUMOTION | CLIP top 110°

Produkt



- CLIP top BLUMOTION med integrerad dämpning som kan inaktiveras (BLUMOTION)
- Lämpliga för möbelluckor som ska öppnas inåt
- För luckbredder upp till 900 mm
- 3-dimensionell frontjustering
- Enkel sidjustering via excenter
- Verktygslös montering och demontering av fronten
- Med INSERTA monteras grytan utan verktyg
- Grytborrning i skåpet

Monteringssituation

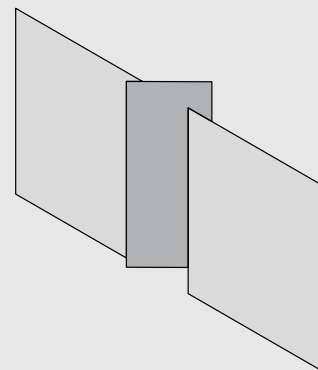

Beställningsinformation

Gångjärn med böjd gångjärnsarm

Gryta 		INSERTA	
Gångjärn	Fjäder	Färg	
CLIP top BLUMOTION	●	NI ONS	71B3790
CLIP top	●	NI	71T3790

Gryta 		Skruvning	
Gångjärn	Fjäder	Färg	
CLIP top BLUMOTION	●	NI ONS	71B3750
CLIP top	●	NI	71T3750

Gryta 		Inpressning	
Gångjärn	Fjäder	Färg	
CLIP top BLUMOTION	●	NI	71B3780
CLIP top	●	NI	71T3780

● Med fjäder

NI Förnicklad
ONS Onyxsvart

Tillbehör

Täckbricka för gångjärnsgröta 		
Gångjärn	Färg	
CLIP top BLUMOTION	NI ONS	70T3504
CLIP top	NI	70T3504

Distans för gångjärnsgröta 		
Gångjärn	Distans (mm)	
CLIP top BLUMOTION	1.5	70T3507.21
CLIP top	1.5	70T3507.21

Spånplatteskruvur 		
Ø (mm)	Längd (mm)	
3.5	15	609.1500
3.5	17	609.1700

Matris för inpressning 		
Färg	Material	
Orange	Syntetmaterial	MZM.0040

Täckbricka för gångjärnsarm 		
Tryck / prägling	Tryck	Färg
Utan tryck	–	NI ONS
Med prägling	Blum	NI

70.1663

70.1663.BP

CLIP top BLUMOTION | CLIP top 110°

Planering

Lucka som öppnas inåt

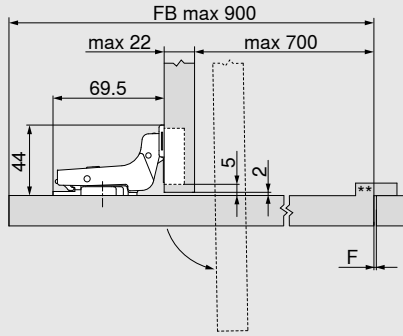

Gångjärnsmått vid fabriksinställning
(monteringsplattans distans = 0 mm)

F På grund av de stora luckdimensionerna måste samtliga omgivande fogar vara tillräckligt stora (riktvärde min. 2 mm).

** För luckor som öppnas inåt rekommenderar vi ett dörrstopp på motsatt sida om gångjärnen (individuellt löst av möbeltillverkaren). Detta förhindrar att luckan trycks utåt.

FB Frontbredd

Monteringsposition för raka monteringsplattor med mått 20/32

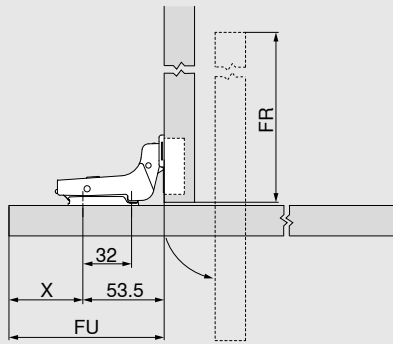

$$X = FU - 53.5$$

FR = Frontbredd - FU - 3

F Fog

FU Frontens utskjutande del

FR Frontöppningsmått

Monteringsposition för kryssmonteringsplattor med mått 37/32

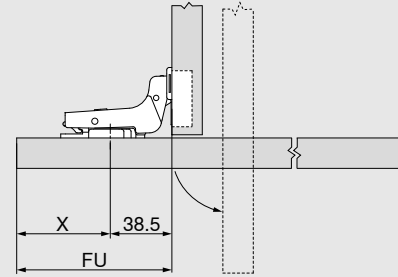

$$X = FU - 38.5$$

Antal gångjärn

- Luckvikt upp till 22 kg: 5 gångjärn
- Luckvikt upp till 27 kg: 6 gångjärn
- Luckvikt upp till 32 kg: 7 gångjärn

Applikationen är testad med 80.000 öppningar och stängningar

Justering

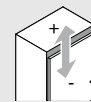

max. ± 3.0 mm
Se monteringsplattor

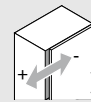

+ 2.0 mm
- 3.0 mm

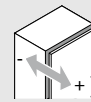

± 2.0 mm

Skruvmontering

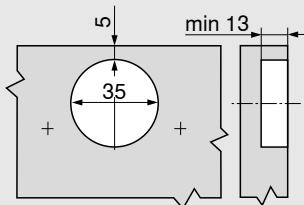

INSERTA- I inpressning

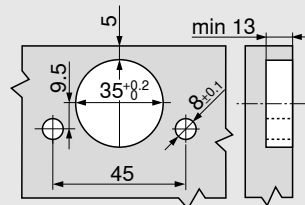

Grytans mått

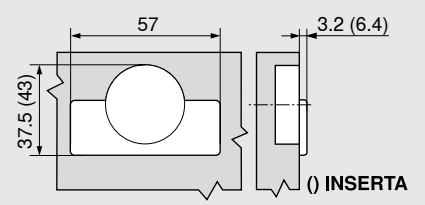

COMPACT 38B

Produkt



- COMPACT med stängningsautomatik (fjäder)
- Lämpliga för möbelluckor som ska öppnas inåt
- Gångjärn (one-piece) inklusive monteringsplatta
- För luckbredder upp till 800 mm
- 2-dimensionell frontjustering

Monteringssituation

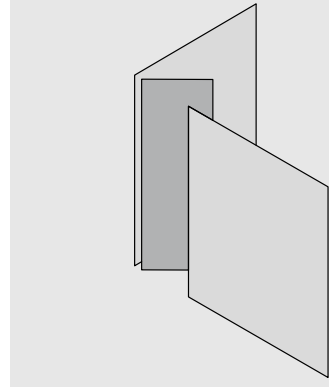

Beställningsinformation

Gångjärn för skruvning			
	<input type="checkbox"/>	Skruvning	
Gångjärn	Fjäder	Färg	
COMPACT	●	NI	38B355AF22

- Med fjäder NI Förnicklad

Tillbehör

Spånplatteskravar		
Ø (mm)	Längd (mm)	
3.5	15	609.1500
3.5	17	609.1700

COMPACT 38B

Planering

Lucka som öppnas inåt

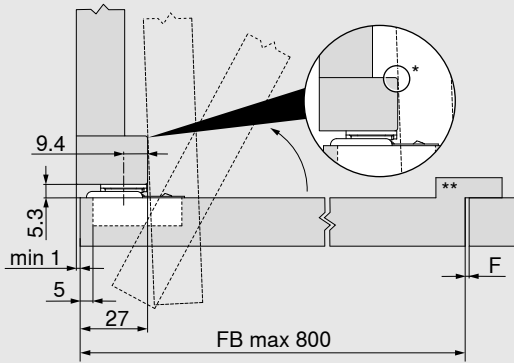

Gångjärnsmått och fogberäkning vid fabriksinställning
* undvik kollision

F På grund av de stora luckdimensionerna måste samtliga omgivande fogar vara tillräckligt stora (riktvärde min. 2 mm).

** För luckor som öppnas inåt krävs ett dörrstopp på motsatt sida om gångjärnen (individuellt löst av möbeltillverkaren). Detta förhindrar att luckan trycks utåt.

FB Frontbredd

Frontöppningsmått

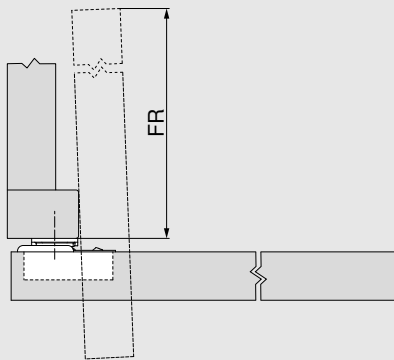

FR = Frontbredd - 48

FR Frontöppningsmått

Antal gångjärn

- Luckvikt upp till 22 kg: 5 gångjärn
- Luckvikt upp till 27 kg: 6 gångjärn
- Luckvikt upp till 32 kg: 7 gångjärn

Applikationen är testad med 80.000 öppningar och stängningar

Observera

Vid användning av COMPACT 38B i möbler som är inom räckhåll för små barn rekommenderar vi istället luckor som öppnas inåt med CLIP top BLUMOTION I CLIP top 110°.

Skruvmontering

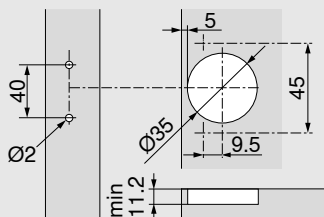

Grytans mått

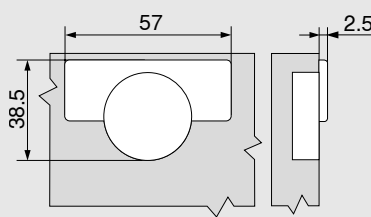

Justering

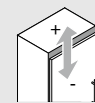

max. ± 2.0 mm

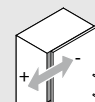

± 1.6 mm

Blum Svenska AB
Box 186, Wadmans Linje 4
SE-561 23 Huskvarna
Tel.: 036/38 77 50
E-post: info.se@blum.com
www.blum.se

Julius Blum GmbH
6973 Höchst, Österrike
Tel.: +43 5578 705-0
Fax: +43 5578 705-44
E-Mail: info@blum.com
www.blum.com

Våra verksamhetsorter i Österrike, Polen och Kina är certifierade enligt nedan.
Vår verksamhetsort i USA är ISO 9001-certifierad.
Vår verksamhetsort i Brasilien är certifierad enligt ISO 9001, ISO 14001 och ISO 45001.



Look for our
FSC™-certified
products

Allt innehåll är copyright-skyddat av Blum.
Reservation för tekniska förändringar och ändringar i utbudet.
IDNR: 000.000.0 - FO-191/2 SV-SE/06.24