



# Möbeltür nach innen öffnend

Spannende Gestaltungsmöglichkeiten  
für kleine und große Räume

# CLIP top BLUMOTION | CLIP top 110°





## Produkt

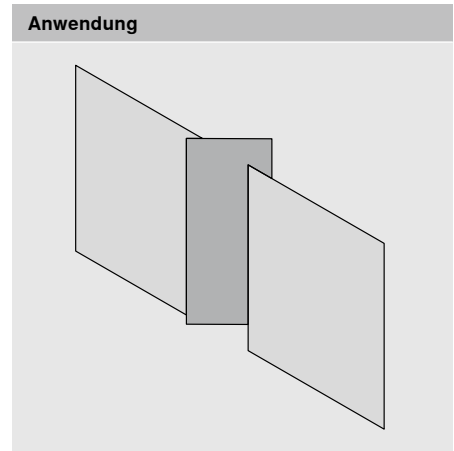

- CLIP top BLUMOTION mit integrierter, deaktivierbarer Dämpfung (BLUMOTION)
- Eignet sich für nach innen öffnende Türen im Möbelbau
- Für Türbreiten bis 900 mm
- 3-dimensionale Fronteinstellung
- Komfortable Seiteneinstellung über Gewindeschnecke
- Werkzeuglose Montage und Demontage der Front
- Bei INSERTA zusätzlich werkzeuglose Montage des Topfes
- Topfbohrung am Korpus



## Bestellinformation

Scharnier mit hochgekröpftem Scharnierarm 			
 <b>Topf</b>	<input checked="" type="checkbox"/>	<b>INSERTA</b>	
<b>Scharnier</b>	<b>Feder</b>	<b>Farbe</b>	
CLIP top BLUMOTION	●	NI   ONS	<b>71B3790</b>
CLIP top	●	NI	<b>71T3790</b>
 <b>Topf</b>	<input type="checkbox"/>	<b>Anschrauben</b>	
<b>Scharnier</b>	<b>Feder</b>	<b>Farbe</b>	
CLIP top BLUMOTION	●	NI   ONS	<b>71B3750</b>
CLIP top	●	NI	<b>71T3750</b>
 <b>Topf</b>	<input type="checkbox"/>	<b>Einpressen</b>	
<b>Scharnier</b>	<b>Feder</b>	<b>Farbe</b>	
CLIP top BLUMOTION	●	NI	<b>71B3780</b>
CLIP top	●	NI	<b>71T3780</b>

- Mit Feder
- NI Vernickelt
- ONS Onyxschwarz

Zubehör			
	<input type="checkbox"/>	<b>Scharniertopf-Abdeckkappe</b>	
<b>Scharnier</b>	<b>Farbe</b>		
CLIP top BLUMOTION	NI   ONS		<b>70T3504</b>
CLIP top	NI		<b>70T3504</b>
	<input type="checkbox"/>	<b>Scharniertopf-Distanz</b>	
<b>Scharnier</b>	<b>Distanz (mm)</b>		
CLIP top BLUMOTION	1.5		<b>70T3507.21</b>
CLIP top	1.5		<b>70T3507.21</b>
	<input type="checkbox"/>	<b>Spanplattenschraube</b>	
<b>Ø (mm)</b>	<b>Länge (mm)</b>		
3.5	15		<b>609.1500</b>
3.5	17		<b>609.1700</b>
	<input type="checkbox"/>	<b>Einpressmatrize</b>	
<b>Farbe</b>	<b>Material</b>		
Orange	Kunststoff		<b>MZM.0040</b>
	<input type="checkbox"/>	<b>Scharnierarm-Abdeckkappe</b>	
<b>Druck / Prägung</b>	<b>Schriftzug</b>	<b>Farbe</b>	
Unbedruckt	-	NI   ONS	<b>70.1663</b>
Geprägt	Blum	NI	<b>70.1663.BP</b>

# CLIP top BLUMOTION | CLIP top 110°

## Planung

<b>Möbeltür nach innen öffnend</b>		Scharniermaße bei Werkseinstellung (Montageplatten-Distanz = 0 mm)							
		<p>F Aufgrund der großen Türdimensionen müssen die umlaufenden Fugen entsprechend groß gewählt werden (Richtwert min. 2 mm).</p> <p>* Für diese Anwendung eignen sich auch CLIP top BLUMOTION / CLIP top 95° Profiltürscharnier für Innenanschlag (max. 26mm) und CLIP top BLUMOTION / CLIP top 107°-Scharnier für Innenanschlag (max. 20mm).</p> <p>** Bei der nach innen öffnenden Möbeltür empfehlen wir einen Türanschlag auf der scharniergegenüberliegenden Seite (individuell gelöst durch den Möbelhersteller). Dieser verhindert, dass die Möbeltür nach außen überdrückt wird.</p>							
FB Frontbreite		Scharniermaße bei Werkseinstellung (Montageplatten-Distanz = 0 mm)							
<b>Befestigungsposition gerade Montageplatte mit Maß 20/32</b>		<b>Befestigungsposition Kreuzmontageplatte mit Maß 37/32</b>							
$X = FU - 53.5$		$X = FU - 38.5$							
FR = Frontbreite - FU - 3		F Fuge							
FU Frontüberstand		FR Frontrücksprung							
<b>Anzahl Scharniere</b> <ul style="list-style-type: none"> <li>- Türgewicht bis 22 kg: 5 Scharniere</li> <li>- Türgewicht bis 27 kg: 6 Scharniere</li> <li>- Türgewicht bis 32 kg: 7 Scharniere</li> </ul> Anwendung getestet auf 80.000 Bewegungszyklen		<b>Einstellung</b> <table border="1"> <tr> <td data-bbox="866 1529 1018 1653"> </td> <td data-bbox="1026 1529 1177 1653"> </td> <td data-bbox="1185 1529 1337 1653"> </td> </tr> <tr> <td data-bbox="866 1653 1018 1798">                     max. ± 3.0 mm Siehe Montageplatten                 </td> <td data-bbox="1026 1653 1177 1798">                     + 2.0 mm - 3.0 mm                 </td> <td data-bbox="1185 1653 1337 1798">                     ± 2.0 mm                 </td> </tr> </table>					max. ± 3.0 mm Siehe Montageplatten	+ 2.0 mm - 3.0 mm	± 2.0 mm
max. ± 3.0 mm Siehe Montageplatten	+ 2.0 mm - 3.0 mm	± 2.0 mm							
<b>Schraubmontage</b>		<b>INSERTA- I Pressmontage</b>		<b>Topfmaße</b>					

**COMPACT 38B**

**Produkt**



- COMPACT mit Schließautomatik (Feder)
- Eignet sich für nach innen öffnende Türen im Möbelbau
- Einteiliges Scharnier inklusive Montageplatte
- Für Türbreiten bis 800 mm
- 2-dimensionale Fronteinstellung

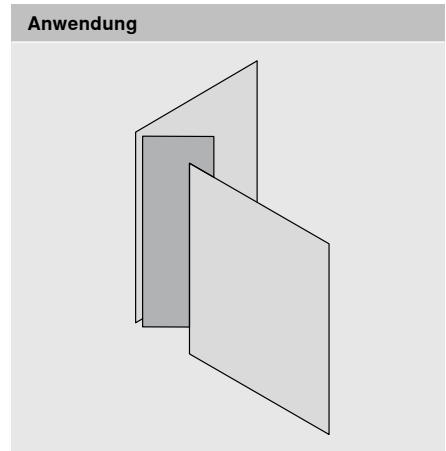

**Bestellinformation**

Scharnier zum Anschrauben			
	<input type="checkbox"/>	Anschrauben	
Scharnier	Feder	Farbe	
COMPACT	●	NI	<b>38B355AF22</b>

- Mit Feder
- NI Vernickelt

Zubehör		
	<input type="checkbox"/>	Spanplattenschraube
Ø (mm)	Länge (mm)	
3.5	15	<b>609.1500</b>
3.5	17	<b>609.1700</b>

## COMPACT 38B

## Planung

## Möbeltür nach innen öffnend

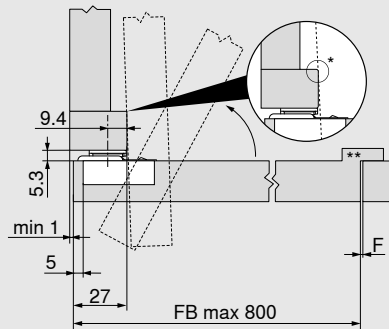

Scharniermaße und Fugenberechnung bei Werkseinstellung

\* Kollision vermeiden

F Aufgrund der großen Türdimensionen müssen die umlaufenden Fugen entsprechend groß gewählt werden (Richtwert min. 2 mm).

\*\* Bei der nach innen öffnenden Möbeltür ist ein Türanschlag auf der scharniergegenüberliegenden Seite nötig (individuell gelöst durch den Möbelhersteller). Dieser verhindert, dass die Möbeltür nach außen überdrückt wird.

FB Frontbreite

## Frontrücksprung

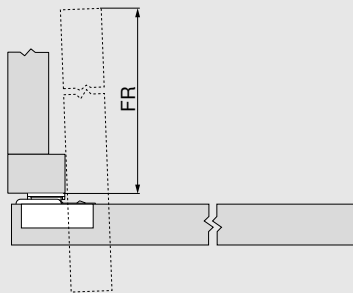

FR = Frontbreite - 48

FR Frontrücksprung

## Anzahl Scharniere

- Türgewicht bis 22 kg: 5 Scharniere
- Türgewicht bis 27 kg: 6 Scharniere
- Türgewicht bis 32 kg: 7 Scharniere

Anwendung getestet auf 80.000 Bewegungszyklen

## Hinweis

Bei Verwendung von COMPACT 38B in Möbeln, die im Greifbereich von Kleinkindern sind, empfehlen wir die Anwendung "Tür nach innen öffnend mit CLIP top BLUMOTION I CLIP top 110°".

## Schraubmontage

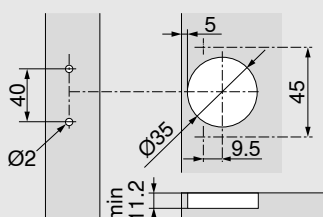

## Topfmaße

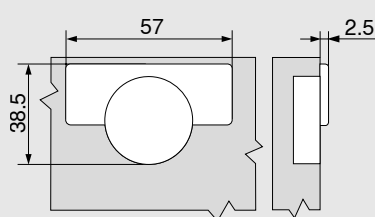

## Einstellung

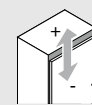
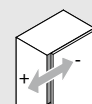
max.  $\pm 2.0$  mm $\pm 1.6$  mm

Julius Blum GmbH  
6973 Höchst, Austria  
Tel.: +43 5578 705-0  
Fax: +43 5578 705-44  
E-Mail: [info@blum.com](mailto:info@blum.com)  
[www.blum.com](http://www.blum.com)

Unsere Standorte in Österreich, Polen und China sind wie unten angeführt zertifiziert.  
Unser Standort in den USA ist nach ISO 9001 zertifiziert.  
Unser Standort in Brasilien ist nach ISO 9001, ISO 14001 und ISO 45001 zertifiziert.



**ISO 9001**  
Certified Quality  
System



**ISO 14001**  
Certified Environmental  
System



**ISO 50001**  
Certified Energy  
System

 **blum**®



Look for our  
FSC™-certified  
products

Alle Inhalte unterliegen dem Copyright von Blum.  
Technische Änderungen und Programmänderungen vorbehalten.  
IDNR: 000.000.0 · FO-191/3 DE-AL/12.25