



CLIP top BLUMOTION (クリップ トップ ブルモーション) 105°

新たな標準

www.blum.com

 **blum**[®]



すべてが秀逸

CLIP top BLUMOTION (クリップ トップ ブルモーション) 105°が新たな標準を確立: カップに組み込まれたダンパー機能により、よりスムーズな動きを実現。加工も組立ても簡単。便利な3次元方向への調整機能付きで均一なすき間での作成が可能。スリムでコンパクトなデザインで、さまざまな用途に最適。そしてバランスのとれたコストパフォーマンス。

このため、CLIP top BLUMOTION (クリップ トップ ブルモーション) 105°は特に魅力的な製品で、キッチンから寝室に至るまで、あらゆる生活エリアにとって優れたソリューションを提供します。

製品メリット一覧



カップに内蔵された BLUMOTION (ブルモーション) ダンパー機能によるスリムなデザイン



実績のあるCLIP (クリップ)機構によるツールレスでの組み立て

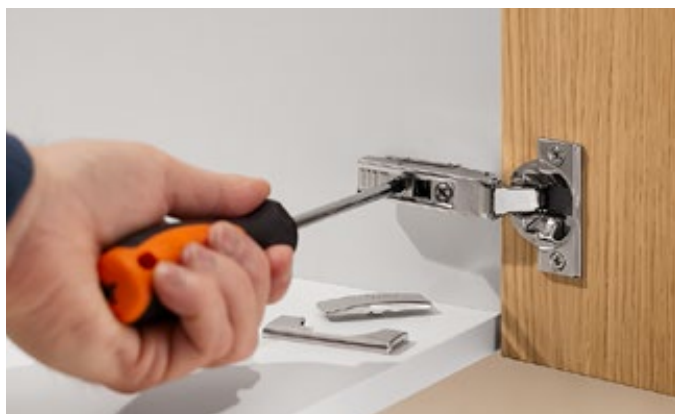

3方向に調整可能、スパイラルスクリューによる無段階奥行調整



スリムなデザインでさまざまな用途に応用可能



キッチンで向けに設計および認定 (DIN 15570 レベル 3)

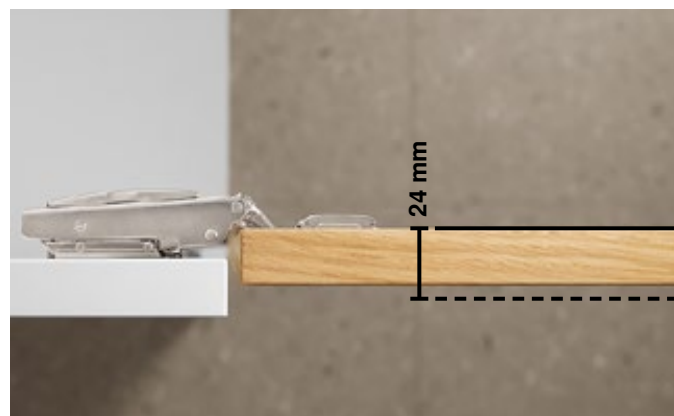







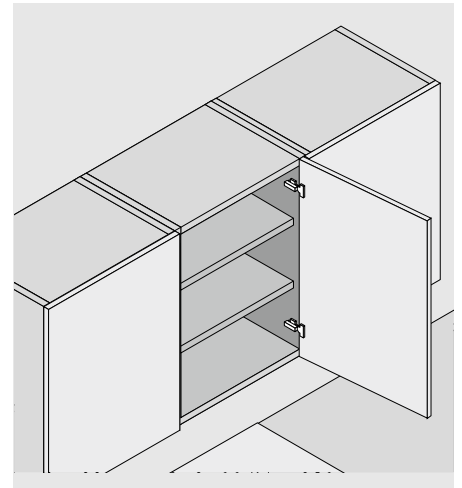







扉の厚み約24 mm以下用









- CLIP top BLUMOTION (クリップ トップ ブルモーション) 105°はBLUMOTION (ブルモーション)機能をカップに内蔵
- CLIP top (クリップトップ) 105°はキャッチ付となしがあります
- 105°開ヒンジ
- 3方向に調整可能
- スパイラルスクリューによる快適な奥行調整
- 工具を使わずにキャビネットから扉を着脱可能



品番情報

 カップ <input type="checkbox"/> ネジ止め			 			 			 		
ヒンジ	キャッチ	色	全カブセ仕様	半カブセ	インセット						
CLIP top BLUMOTION (クリップトップ ブルモーション)	●	NI	75B2550	75B2650	75B2750						
CLIP top (クリップトップ)	●	NI	75T2550	75T2650	75T2750						
	○	NI	74T2550.TL	74T2650.TL	74T2750.TL						
 カップ <input type="checkbox"/> 打ち込み式			 			 			 		
ヒンジ	キャッチ	色	全カブセ仕様	半カブセ	インセット						
CLIP top BLUMOTION (クリップトップ ブルモーション)	●	NI	75B2580	75B2680	75B2780						
CLIP top (クリップトップ)	●	NI	75T2580								

ヒンジアームカバーキャップ			 			 			 		
印刷/刻印	ロゴ	色	全カブセ仕様	半カブセ	インセット						
ネームなし	-	NI	70.1503	70.1663	70.1663						
刻印	Blum	NI	70.1503.BP	70.1663.BP	70.1663.BP						

● キャッチ付きヒンジ
○ キャッチなしのヒンジ
NI ニッケルメッキ

品番情報

ヒンジカップ用カバーキャップ		
	色	
	NI	70T3504
NI ニッケルメッキ		

角度ストッパー		
	開き角度	色
	85°	R7037
	R7037	RAL 7037 ダストグレー
		94M2553

ヒンジカップスペーサー		
	カップ	
	ネジ止め	70T3507.21
	1.5 mm	

木ネジ		
	Ø (mm)	長さ (mm)
	3.5	15
	3.5	17
		609.1500
		609.1700

扉用 TIP-ON (チップオン)			
	仕様	TIP-ON (チップオン)のバネの強さ	キャッチ
	ショートバージョン	■	○
	ロングバージョン	■	○
	ロングバージョン	■	●
	ロングバージョン	■	●
	ロングバージョン	■■	●
TIP-ON (チップオン)のバネの強さ		キャッチ	
■ 標準スプリング		● キャッチ付きヒンジ	
■■ 高強度スプリング		○ キャッチなしのヒンジ	
		956.1004	
		956A1004	
		956A1006	
		956A1006F	



詳細情報：
www.blum.com/ctb2

プランニング

ヒンジ寸法と目地代 (工場出荷時、座金の厚み = 0mmの場合)
全開時の扉の突出

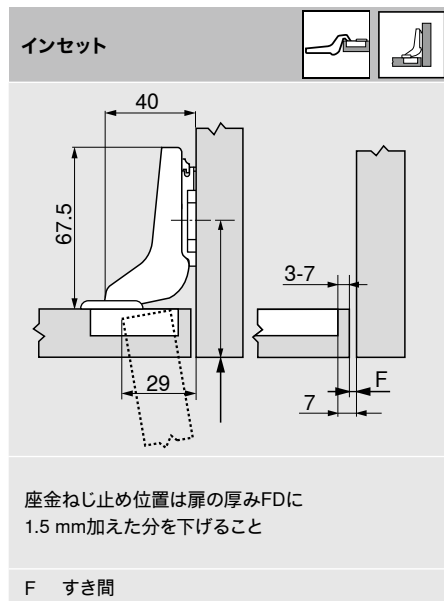
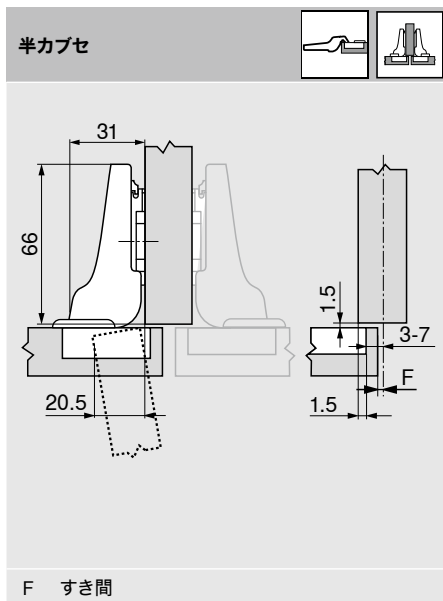
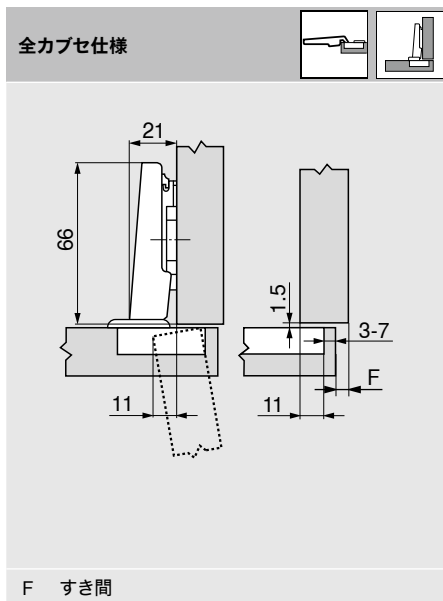

カット量 TB

MD	扉カブセ量 FA (mm)														
	5	6	7	8	9	10	11	12	13	14	15	16	17	18	
0											3	4	5	6	7
3							3	4	5	6	7				
6			3	4	5	6	7								
9	3	4	5	6	7										

MD 座金の厚み (mm)

MD	扉カブセ量 FA (mm)														
	-4.5	-3.5	-2.5	-1.5	-0.5	0.5	1.5	2.5	3.5	4.5	5.5	6.5	7.5	8.5	
0											3	4	5	6	7
3							3	4	5	6	7				
6				3	4	5	6	7							
9	3	4	5	6	7										

MD 座金の厚み (mm)

MD	扉カブセ量 FA (mm)													
				-7	-6	-5	-4	-3	-2	-1	0			
0										3	4	5	6	7
3										3	4	5	6	7
6														
9														

MD 座金の厚み (mm)

扉のR加工 (R = 1 mm) 向けの必要目地代 (F) 工場出荷時

カット量 TB (mm)	扉の厚み FD (mm)							
	16	18	19	20	21	22	24	
3	0.5	0.8	1.0	1.2	1.5	1.8	2.7	
4	0.5	0.8	1.0	1.2	1.4	1.7	2.5	
5	0.5	0.8	0.9	1.2	1.4	1.7	2.4	
6	0.5	0.8	0.9	1.2	1.3	1.6	2.3	
7	0.5	0.8	0.9	1.1	1.3	1.6	2.2	
左右調整 +2 mm の場合には、次の値を加算する								
	+0.3	+0.3	+0.3	+0.4	+0.4	+0.4	+0.4	

調整

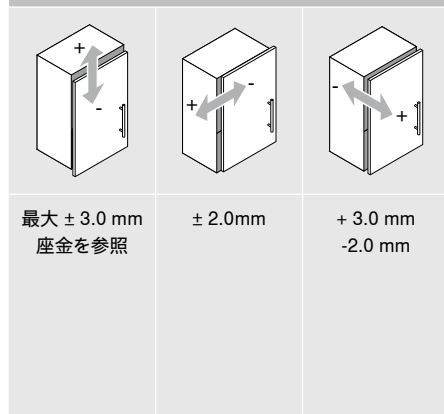

ネジ止め

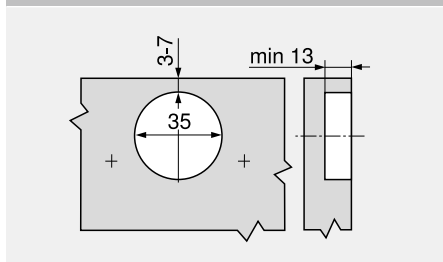

打込みによる取付

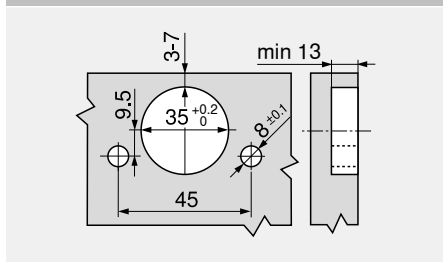

ヒンジカップの寸法

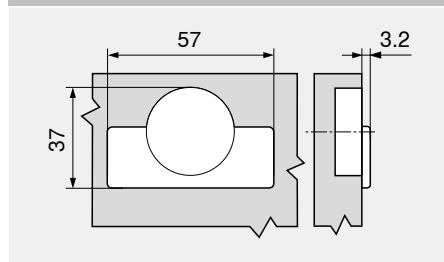

デニカ株式会社

本社

〒273-0032

千葉県船橋市葛飾町2-474-8

Tel.: 047-437-0310

Fax: 047-437-2130

大阪営業所

〒534-0024

大阪市都島区東野田町4-6-22

Tel.: 06-6242-1144

Fax: 06-6242-1145

www.denica.co.jp

Julius Blum GmbH

6973 Höchst, Austria

Tel.: +43 5578 705-0

Fax: +43 5578 705-44

E-Mail: info@blum.com

www.blum.com

弊社はオーストリア、ポーランド及び中国にある事務所は以下の通りに認定されています。
弊社のアメリカ事務所はISO 9001の認証を取得しています。
弊社のブラジル事務所はISO 9001、ISO 14001及びISO 45001の認証を取得しています。



すべての内容に関する著作権は、ブルム社の所有に属するものとします。
製品の仕様は予告なく変更することがあります。
IDNR: 191.406.4・FO-209/1 JA-JP/02.25